



RESOLUÇÃO Nº 015/2023 – COU/UNESPAR

Aprova a Proposta Orçamentária da Universidade Estadual do Paraná – LOA 2024.

A PRESIDENTE DO CONSELHO UNIVERSITÁRIO e REITORA DA UNESPAR, no uso de suas atribuições estatutárias e regimentais,

considerando o inciso V do art. 9º do Regimento Geral da Unespar quanto à apreciação e deliberação da proposta orçamentária;

considerando a solicitação autuada no protocolado nº 21.377.299-6;

considerando a deliberação contida na Ata da 4.^a Sessão (3^a Ordinária) do Conselho Universitário da Unespar, realizada no dia 14 de dezembro de 2023, pela plataforma digital *Microsoft Teams*,

RESOLVE:

Art. 1º Aprovar a Proposta Orçamentária da Universidade Estadual do Paraná – LOA 2024, conforme anexo.

Art. 2º Esta Resolução entrará em vigor na data de sua publicação, revogando as disposições contrárias.

Art. 3º Publique-se no *site* da Unespar.

Paranavaí, em 14 de dezembro de 2023.

Saete Paulina Machado Sirino
Reitora da Unespar
Decreto Nº 6563/2020

(Assinado eletronicamente nos termos do Decreto Estadual nº 7304/2021)

Correspondência Interna 311/2023.

Documento: COU_RES.015.2023AprovaapropostaorcamentariaLOA2024.pdf.

Assinatura Avançada realizada por: **Salete Paulina Machado Sirino (XXX.131.549-XX)** em 20/12/2023 17:36 Local: UNESPAR/REITORIA.

Inserido ao documento 717.165 por: **Ivone Ceccato** em: 20/12/2023 17:35.



Documento assinado nos termos do Art. 38 do Decreto Estadual nº 7304/2021.

A autenticidade deste documento pode ser validada no endereço:
<https://www.eprotocolo.pr.gov.br/spiweb/validarDocumento> com o código:
b22b1e90e4a3823493f530a64a76d4be.

PROPLAN

Pró- Reitoria de Planejamento

ORÇAMENTO 2024



UNIVERSIDADE ESTADUAL DO PARANÁ
UNESPAR

ORÇAMENTO
2024

Novembro/2023





CATALOGAÇÃO NA PUBLICAÇÃO ELABORADA
Dados Internacionais de Catalogação na Publicação (CIP)

Universidade Estadual do Paraná
(2023). Pró-Reitoria de
Planejamento.





Secretaria Geral de Ciência, Tecnologia e Ensino Superior – SETI

Pessoa Jurídica de Direito Público Estadual CNPJ: 77.046.951/0001-26
Avenida Prefeito Lothário Meissner, 350 - Jardim Botânico - Município: Curitiba-PR
CEP: 80.210-170/ Fone (41) 3281- 7300
www.seti.pr.gov.br

Universidade Estadual do Paraná - UNESPAR

CNPJ: 05.012.896/0001-42
Sede da Reitoria: Avenida Rio Grande do Norte,
1525 - Centro Município: Paranavaí-PR
CEP: 87.701-010/ Fone: (44) 3482- 3200
www.unespar.edu.br

Campus de Apucarana

Av. Minas Gerais, 5021 – Caixa Postal 98
CEP: 86.800-970/ Fone: (43) 3420-5719

Campus de Campo Mourão

Av. Comendador Norberto Marcondes, 733 – Centro
CEP: 87.303-100/ Fone: (44) 3518-4803

Campus de Curitiba I (EMBAP)

Rua Comendador Macedo, 254 – Centro
CEP: 80.060-30/ Fone: (41) 3017-2056

Campus de Curitiba II (FAP)

Rua dos Funcionários, 1357 – Cabral
CEP: 80.035-050/ Fone: (41) 3250-7300

Campus de Paranaguá

Rua Comendador Correa Junior, 117 – Centro
CEP: 83.203-560/ Fone: (41) 3423-3644

Campus de Paranavaí

Av. Gabriel Esperidião, s/nº - Jardim Morumbi
CEP: 87.703-000/ Fone : (44) 3423-3210

Campus de União da Vitória

Praça Coronel Amazonas, s/n – Caixa Postal: 57
CEP: 84.600-000/ Fone: (42) 3521-9100



ADMINISTRAÇÃO SUPERIOR

Reitora

Profª Drª Salete Paulina Machado Sirino

Vice-Reitor

Prof. Dr. Edmar Bonfim de Oliveira

Chefe de Gabinete

Profª Drª Ivone Ceccato

Pró-Reitoria de Ensino de Graduação

PROGRAD - Profª Drª Marlete dos Anjos
Silva Schaffrath

Diretor de Ensino

Prof. Dr. Marcos Dorigão

Diretora de Programas e Projetos

Profª Drª Maria Ivete Basniak

Diretor de Registros Acadêmicos

Ericson Raine Prust

Diretor Especial de Registro de Diplomas

Prof. Dr. Henrique Klenk

Pró-Reitoria de Extensão e Cultura

PROEC - Profª Drª Rosimeiri Darc Cardoso

Diretora de Cultura

Profª Me. Márcia Cristiane Dall'Oglio de Moraes

Diretor de Extensão

Prof. Dr. Sérgio Carrazedo Dantas

Pró-Reitoria de Gestão de Pessoas

PROGESP - Valderlei Garcias Sanches

Diretora de Recursos Humanos

Maria Perpétua Abib Antero

Diretor de Registro e Pagamentos

Jorge Luis Ferreira

Pró-Reitoria de Administração e Finanças

PRAF - Profª Drª Helena de Oliveira Leite

Diretor de Administração

Celso Santo Grigoli

Diretora de Contabilidade

Isielli Mayara Barzotto Martins Tierling

Diretora de Finanças

Márcia Aparecida Althmann Cezar

Pró-Reitoria de Pesquisa e Pós-Graduação

PRPPG - Prof. Dr. Carlos A. Molena Fernandes

Diretora de Pesquisa

Profª Drª Thais Gaspar Mendes da Silva

Diretor de Pós-Graduação

Prof. Dr. André Acastro Egg

Diretor de Editoração

Prof. Dr. Felipe de Almeida Ribeiro

Pró-Reitora de Políticas Estudantis e Direitos Humanos

PROPEDH - Profª Drª Andréa Lúcia Sério Bertoldi

Diretora de Assuntos Estudantis

Profª Drª. Analeia Domingues

Diretora de Direitos Humanos

Profª Drª Fabiane Freire França

Pró-Reitoria de Planejamento

PROPLAN - Prof. Dr. Sydnei Roberto Kempa

Diretor de Avaliação Institucional

Prof. Dr. Adilson Anacleto

Diretor de Planejamento

Prof. Me. Roni Simão

Diretora de Projetos e Convênios

Gisele Ratiguieri

Pesquisador Institucional

Jorge Marcos dos Santos



ÓRGÃOS SUPLEMENTARES, DE APOIO E ASSESSORIAS

Assessoria Especial da Reitoria

Prof. Dr. Marcos Henrique Camargo Rodrigues

Assessoria Técnica da Reitoria

Glaucia Regina Barros Orlandine

Secretária Geral da Reitoria

Luana Cristhine Oliveira Barbosa

Diretoria de Comunicação Institucional

Marina Santos Daum

Diretoria do Escritório de Relações Internacionais

Prof.^a Dr.^a Juliane D'Almas

Coordenação Geral de Concursos e Processos Seletivos

Prof. Dr. Álvaro Henrique Borges

Assessoria da Coordenação Geral de Concursos e Processos Seletivos

Prof.^a Me. Denise Xavier Messias

Coordenação do Vestibular

Prof.^a Dr.^a Áurea Andrade Viana Andrade

Auditoria e Controladoria

Prof. Me. Marcos Paulo Rodrigues de Souza

Ouvidoria

Prof. Me. Lucílio da Silva

Procuradoria Jurídica

Prof. Me. Paulo Sérgio Gonçalves

Coordenação das Bibliotecas

Mauro Cândido dos Santos

Agente de Integração e Compliance

Prof.^a Dra. Giselle Moura Schnorr

Centro de Estudos e Pesquisas sobre Desastres – CEPED/PR

Prof.^a Dra. Danyelle Stringari – Diretora Acadêmica

Major QOBM Daniel Lorenzetto – Diretor

Tecnologia de Informação

Me. Maíke dos Santos

Agência de Tecnologia e Inovação - AGITEC

Prof. Dr. Sebastião Cavalcanti Neto

Editora

Prof. Dr. Luís Fernando Severo



DIRETORES E DIRETORAS DOS CAMPI E CENTROS DE ÁREAS

Campus de Apucarana

Direção Geral: Prof. Dr. Daniel F. Matheus Gomes
Vice-Direção: Prof. Dr. Leonardo Favero Sartori
Direção do Centro de Ciências Humanas e da Educação: José Ricardo dos Santos
Direção do Centro de Ciências Sociais Aplicadas: Pedro Alexandre Gomes

Campus de Campo Mourão

Direção Geral: Prof. Dr. João Marcos Borges Avelar
Vice-Direção: Profa. Me. Ceres América Ribas
Direção do Centro de Ciências Humanas e da Educação: João Henrique Lorin
Direção do Centro de Ciências Sociais Aplicadas: Adalberto Dias de Souza

Campus de Curitiba I (EMBAP)

Direção Geral: Prof. Dr. Marco Aurélio Koentopp
Vice-Direção: Prof^a Me. Solange G. Pitangueira
Direção do Centro de Música: Ana Lúcia de Lima Passos Vasquez
Direção do Centro de Museologia: Deborah Alice Bruel Gemin

Campus de Curitiba II (FAP)

Direção Geral: Prof^a Dr^a Noemi Nascimento Ansay
Vice-Direção: Prof. Me. Dráusio Fonseca
Direção do Centro de Artes: Rosemeri Rocha da Silva
Direção do Centro de Música e Musicoterapia: Mariana Lacerda Arruda

Campus de Paranaguá

Direção Geral: Prof. Dr. Moacir Dalla Palma
Vice-Direção: Prof. Dr. Luís Fernando Roveda
Direção do Centro de Ciências Humanas, Biológicas e da Educação: Joacir Navarro Borges
Direção do Centro de Ciências Sociais Aplicadas: Elaine Cristina Lopes

Campus de Paranavaí

Direção Geral: Prof^a Dr^a Maria Antonia Ramos Costa
Vice-Direção: Prof. Me. José Elias de Souza Júnior
Direção do Centro de Ciências Humanas e da Educação: Valter Soares de Camargo
Direção do Centro de Ciências da Saúde: Jaqueline Dias
Direção do Centro de Ciências Sociais Aplicadas: João Egidio da Silva

Campus de União da Vitória

Direção Geral: Prof. Dr. Alcemar Rodrigues Martello
Vice-Direção: Prof^a Dr^a Kelen dos Santos Junges
Direção do Centro de Ciências Humanas e da Educação: Antonio Charles Santiago de Almeida
Direção do Centro de Ciências Exatas e Biológicas: Daniela Roberta Holdefer



COLABORADORES

Lucimara Moreira

Marcia Cristina Varella Ehrenfried

Me. Alexandre Henriques Perez

EQUIPE DE SISTEMATIZAÇÃO

Sistematização

Prof. Dr. Sydnei Roberto Kempa

Prof^o. Me. Roni Simão

Revisão de texto

Alanna Wolf

Capa

Alanna Wolf



SUMÁRIO

I – INTRODUÇÃO	10
II – ORÇAMENTO 2024	11
Quadro 1 - Valores Retenção – Fonte 500	15
Quadro 2 - Distribuição do orçamento por Unidade – Fonte 500	16
Quadro 3 - Distribuição do orçamento por Campus – Fonte 500	17
Quadro 4 - Valores Pessoal Efetivo e Temporário – Fonte 500	17
Quadro 5 - Total de valores REITORIA e CAMPI	19
Quadro 6 - Distribuição do orçamento por Campus – Fonte 501	20
Quadro 7 - Resumo de valores das Fontes 700 e 703	21
Quadro 8 - Resumo do Orçamento 2024 por Fontes de arrecadação	21
Quadro 9 - REITORIA - ASCOM fonte 500	23
Quadro 10 - REITORIA - CPIG fonte 500	24
Quadro 11 - REITORIA - CPPS fonte 500	25
Quadro 12 - REITORIA - ERI fonte 500	26
Quadro 13 - REITORIA - GABINETE fonte 500	27
Quadro 14 - REITORIA - PRPPG fonte 500	28
Quadro 15 - REITORIA - PRAF fonte 500	29
Quadro 16 - REITORIA - PROEC fonte 500	31
Quadro 17 - REITORIA - PROGESP fonte 500	33
Quadro 18 - REITORIA - PROGRAD fonte 500	34
Quadro 19 - REITORIA - PROPEDH fonte 500	36
Quadro 20 - REITORIA - PROPLAN fonte 500	38
Quadro 21 - REITORIA fonte 501	39
Quadro 22 - REITORIA fonte 700	41
Quadro 23 - REITORIA fonte 703	43
Quadro 24 - CAMPUS DE APUCARANA – fonte 500	47
Quadro 25 - CAMPUS DE APUCARANA – fonte 501	52
Quadro 26 - CAMPUS DE CAMPO MOURÃO – fonte 500	53
Quadro 27 - CAMPUS DE CAMPO MOURÃO – fonte 501	58
Quadro 28 - CAMPUS DE CURITIBA I – EMBAP – fonte 500	59
Quadro 29 - CAMPUS DE CURITIBA I – EMBAP – fonte 501	63
Quadro 30 - CAMPUS DE CURITIBA II – FAP – fonte 500.....	65
Quadro 31 - CAMPUS DE CURITIBA II – FAP – fonte 501	69
Quadro 32 - CAMPUS DE PARANAGUÁ – fonte 500	70
Quadro 33 - CAMPUS DE PARANAGUÁ – fonte 501	75
Quadro 34 - CAMPUS DE PARANAÍ – fonte 500	76
Quadro 35 - CAMPUS DE PARANAÍ – fonte 501	83
Quadro 36 - CAMPUS DE UNIÃO DA VITÓRIA – fonte 500	87
Quadro 37 - CAMPUS DE UNIÃO DA VITÓRIA – fonte 501	93

I - INTRODUÇÃO

A Universidade Estadual do Paraná - Unespar, criada pela Lei Estadual nº. 13.283, de 25 de outubro de 2001, alterada pela Lei Estadual nº 15.500 de 28 de setembro de 2006, e pela Lei Estadual nº 17.590, de 12 de junho de 2013, formalizada como autarquia estadual, com organização *multicampi*, localizados nos municípios de Apucarana, Campo Mourão, Curitiba, Paranaguá, Paranavaí e União da Vitória sua Reitoria possui sede na cidade de Paranavaí com um escritório operacional em Curitiba, a instituição é geograficamente descentralizada e mantida por recursos orçamentários do Estado do Paraná, com autonomia didático-científica, administrativa, de gestão de recursos humanos, de gestão financeira e orçamentária, patrimonial e disciplinar. Além dos campi já citados a Unespar também é integrada pela Escola Superior de Segurança Pública da Academia Policial Militar do Guatupê (APMG) denominada unidade especial academicamente vinculada à Unespar, porém com autonomia decorrente de sua natureza.

A PROPLAN/UNESPAR Universidade Estadual do Paraná, propõe e estabelece as diretrizes para o desenvolvimento do orçamento anual, expressando em detalhes o caminho que se deseja trilhar, conforme a identidade da Instituição, no que diz respeito à missão, às concepções filosóficas que norteiam seu trabalho, às bases pedagógicas que orientam suas ações, a sua estrutura organizacional e às atividades acadêmicas que desenvolve ou que pretende desenvolver.

PROPLAN PRÓ REITORIA DE PLANEJAMENTO

A Pró-reitoria de Planejamento (PROPLAN), é a unidade responsável pela coordenação e elaboração do orçamento, da avaliação institucional e do assessoramento aos projetos de captação de recursos, considerando o PAA Plano Anual de Atividades, o PDI Plano de Desenvolvimento Institucional da Unespar, e a AI Avaliação Institucional (disponível em <http://proplan.unespar.edu.br>) com destaque para o Plano de Objetivos, Metas e Ações e também as Políticas Institucionais, dá andamento no planejamento 2024, apresentando o:

II - ORÇAMENTO 2024

Para tanto, a PROPLAN/UNESPAR baseada nos parâmetros da Lei Estadual 20541/2021 que dispõe sobre os parâmetros de financiamento das Universidades Públicas Estaduais do Paraná, e estabelece critérios para a eficiência da gestão universitária, dentre outros provimentos descreve em seu Artigo 10º:

Na elaboração das propostas orçamentárias das Universidades Públicas Estaduais, a previsão de recursos necessários ao pagamento de despesas de custeio das atividades de ensino, pesquisa, extensão e administração observará o número de alunos equivalentes e número de trabalhadores terceirizados equivalentes por Universidade.

E ainda no Artigo 8º

As propostas orçamentárias das Universidades Públicas Estaduais deverão prever 70% dos recursos orçamentários e financeiros necessários ao pagamento de pessoal, custeio e investimentos, que garantam a exequibilidade dos parâmetros estabelecidos por esta Lei, assegurados na Lei de Diretrizes Orçamentárias.

Aplicado o modelo matemático que tem como base os parâmetros apontados no Artigo 10º que levam em consideração variáveis, tais como: números de cursos, alunos ingressantes, alunos concluintes, retenção padrão, duração do curso e qualidade do curso, dentre outros se obtém o valor de ODC (Outras Despesas Correntes) e número total de docentes e agentes que compõem a folha de pessoal.

Após a indicação dos tetos pela Secretaria de Estado da Fazenda(SEFA) em conjunto com a Secretaria de Estado Ciência Tecnologia e Ensino Superior (SETI) a equipe da PROPLAN passou a organizar internamente a forma de rateio entre as unidades.

Para o estabelecimento de cota de ODC para as unidades foi tomado como base, a execução do Orçamento de 2023 e do PDI projetado para o período 2023-2027, considerando também todos os contratos e demais compromissos, além de outras despesas que foram licitadas para o exercício seguinte, também foram



aplicados 8% de reajuste a todas as unidades em relação ao ano de 2023 e realizado mais um aporte no valor de R\$ 200.000,00.

Nessa fase, todos os envolvidos foram orientados pela PROPLAN através de reuniões, a observarem os fatores internos e externos, que influenciariam todas as atividades e o próprio orçamento, trazendo as perspectivas futuras em função dessas novas demandas e desafios, apontados para a elaboração do orçamento 2024, levando em consideração o cenário econômico financeiro projetado, realidades de renegociações realizadas em contratos de aluguéis, índices inflacionários e realidades paralelas inflacionárias, ou seja, itens que aumentaram mais que a inflação oficial como os gastos de elementos flutuantes (água, luz, telefone, vales transporte) baseados nos consumos anteriores, acrescentando percentuais da realidade dos *campi*.

A partir dessas explicações/orientações e diante desse cenário diversificado em termo de desafios, toda a comunidade administrativa da Unespar planejou suas atividades, através das Direções de seus *Campi*, as Pró-Reitorias e seus órgãos, quando fizeram suas programações de despesas para 2024.

Como continuidade de 2023, para efeitos de distribuição dos recursos e inserção de uma política participativa orçamentária na Universidade, estarão contemplados diretamente todos os colegiados de cursos (Graduação e Pós Graduação) da Unespar, que farão suas projeções de atividades e ações propostas por todos os órgãos, colegiados, centros de área no ano corrente, levando em consideração as ações programáticas vinculadas às ações finalísticas de ensino, pesquisa e pós-graduação, extensão e cultura recebendo cada um o recurso garantido de R\$ 8.500,00 (oito mil e quinhentos reais).

Desse modo, à composição das cotas das unidades *campi* foi adicionado o valor de R\$ 8.500,00 para cada colegiado com valor total de aplicação nos PAAs de R\$ 714.000,00 (setecentos e quatorze mil reais) distribuídos proporcionalmente ao número de colegiados de graduação e pós-graduação de cada um dos *campi*. A proposta de aplicação dos recursos específicos para elaboração/execução dos PAAs foi de iniciativa da PROPLAN ao verificar que os PAAs, quando envolviam recursos, dificilmente eram concretizados.

As ações, no âmbito da Unespar, devem atender aos direcionamentos definidos pelo Conselho Universitário e espelhados no estatuto, regimento e projeto político institucional. Deste modo, este planejamento sobre eles está pautado.

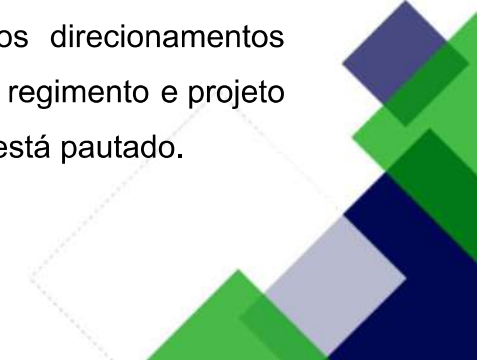

As ações aqui propostas têm como objetivo consolidar práticas institucionais qualitativas e rever, ampliar e inovar, no campo da gestão, o processo acadêmico.

A proposta da cota orçamentária para cada unidade, assim como em 2023, foi realizada pela Proplan e discutida/deliberada em reunião com os diretores de *campus*.

Importante salientar que os exercícios de 2023 a 2024 fazem parte de um processo de transição no rateio orçamentário, servindo de preparação para implantação de matriz que forneça os critérios de longo prazo para a organização orçamentária.

Definido os valores(cotas das unidades), cada chefe de DAF dos campi, responsáveis por órgãos de apoio e responsáveis pelas pró-reitorias fizeram os lançamentos no Sistema de Gestão Administrativa (SGA), software desenvolvido pela DTI/PROPLAN, para elaboração do orçamento, acompanhamento da execução orçamentária e elaboração dos PAAs da Unespar.

Os quadros a seguir apresentam a organização do Orçamento da Unespar para 2024, já considerando as alterações realizadas nas fontes de lançamentos, conforme orientação da SEFA com base na portaria STN n.º 710/2021.

Observando as seguintes alterações das fontes para o ano de 2024:

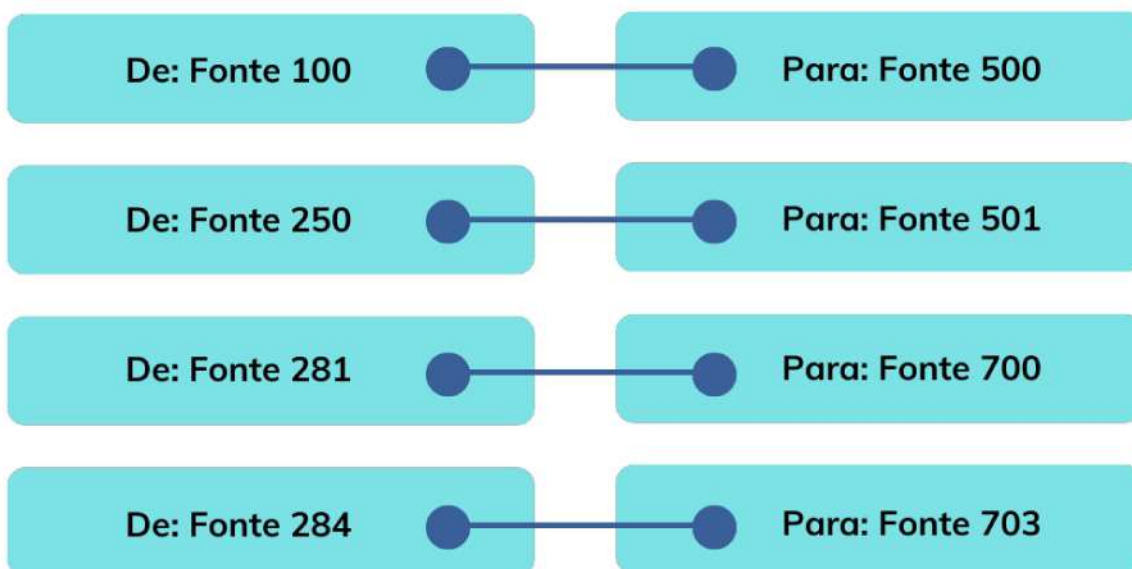

Conforme já mencionado anteriormente, o orçamento 2024 faz parte de processo de transição, e por isso apresenta para execução de 2024 algumas novidades em relação ao que até aqui tem sido praticado, o mais relevante sendo a **RETENÇÃO**:

1. **RETENÇÃO**: Trata-se de uma subdivisão da organização orçamentária que agrega uma série de despesas que outrora estavam alocadas na reitoria. Em linhas gerais a **RETENÇÃO** agrega as despesas que “servem” a todas as unidades e reitoria. Para execução de 2024 além dos contratos que atendem a todos (Correios, Internet, Sistemas de Bibliotecas e Siges, PRIME combustível e manutenção de veículos, Taxi, Passagens aéreas e terrestres e Serviços de interpretação de Libras), SAS, Bolsa Indígena, Auxílio transporte e Alimentação* e seguro de veículos a **RETENÇÃO** agregará os recursos denominados de **RESERVA DE CONTINGÊNCIA**. A Reserva de Contingência são recursos previstos para definição posterior pelo Conselho de Planejamento, Administração e Finanças levando em consideração eventuais emergências de atendimentos às unidades, tais como, sinistros, desastres climáticos dentre outros. A Reserva de Contingência não se resume ao atendimento de emergências e segurança na execução orçamentária. Ela é estratégica do ponto de vista de definições de prioridades a serem executadas ao longo do exercício, levando como base documentos já definidos e aprovados pela comunidade universitária. São esses documentos: PDI e Avaliação Institucional. Fundamentais e balizadores para boa gestão institucional. Importante salientar que toda e qualquer movimentação na execução da Reserva de Contingência precisa ser apreciada e deliberada pelo CAD.

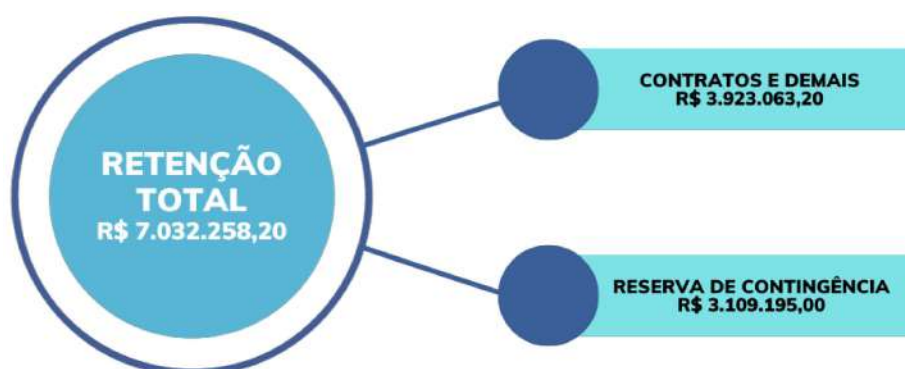

(*) Os recursos referentes a Auxílio transporte e alimentação introduzidos no novo plano de carreira dos agentes Universitários é executado na fonte 500 ODC. Sua previsão é realizada no total da folha, porém deslocado para ODC (R\$ 529.818,59). Isso não implica em redução da ODC total da Unespar.

A partir dessas explicações serão demonstrados a seguir a alocação dos recursos das fontes de arrecadação, inicialmente pela Fonte 500 e em seguida pelas demais conforme segue:

Quadro 1 – Valores Retenção – Fonte 500

500 - Ordinário Não Vinculado	
3.3.90.30.00 - MATERIAL DE CONSUMO	
3.3.90.30.60 - Cartão Combustível	R\$ 323.000,40
Total Despesa MATERIAL DE CONSUMO	R\$ 323.000,40
3.3.90.33.00 - PASSAGENS E DESPESAS COM LOCOMOÇÃO	
3.3.90.33.01 - Passagens Terrestres	R\$ 12.000,00
3.3.90.33.02 - Passagens Aéreas	R\$ 24.000,00
3.3.90.33.09 - Táxi	R\$ 3.600,00
Total Despesa PASSAGENS E DESPESAS COM LOCOMOÇÃO	R\$ 39.600,00
3.3.90.39.00 - OUTROS SERVIÇOS DE TERCEIROS - PESSOAL JURÍDICA	
3.3.90.39.05 - Serviços Técnicos Profissionais	R\$ 565.404,00
3.3.90.39.12 - Locação de Máquinas e Equipamentos	R\$ 12.000,00
3.3.90.39.19 - Manutenção e Conservação de Veículos	R\$ 500.000,00
3.3.90.39.30 - Serviços de Assistência à Saúde do Servidor	R\$ 921.431,04
3.3.90.39.69 - Seguros em Geral	R\$ 150.000,00
3.3.90.39.74 - Fretes e Transportes de encomendas	R\$ 60.000,00
3.3.90.39.99 - RESERVA DE CONTINGÊNCIA - RATEIO NECESSIDADES EVENTUAIS	R\$ 3.109.195,00
Total Despesa OUTROS SERVIÇOS DE TERCEIROS - PJ	R\$ 5.318.030,04
3.3.90.40.00 - SERVIÇOS DE TECNOLOGIAS DA INFORMAÇÃO E COMUNICAÇÃO - PJ	
3.3.90.40.02 - Locação de Softwares	R\$ 8.400,00
3.3.90.40.04 - Serviços de Processamento de Dados	R\$ 143.969,76
3.3.90.40.04 - Serviços de Processamento de Dados	R\$ 109.080,00
Total Despesa SERV. DE TEC. DA INF. E COMUNICAÇÃO - PJ	R\$ 261.449,76
3.3.90.46.00 - AUXÍLIO ALIMENTAÇÃO	
3.3.90.46.02 - Auxílio-Alimentação – RPP	R\$ 160.181,41
3.3.90.46.03 - Auxílio-Alimentação – RGP	R\$ 63.244,14
Total Despesa AUXÍLIO ALIMENTAÇÃO	R\$ 223.425,55
3.3.90.48.00 - OUTROS AUXÍLIOS FINANCEIROS A PESSOAS FÍSICAS	
3.3.90.48.01 - Outros Auxílios Financeiros a PF	R\$ 560.178,00
Total Despesa OUTROS AUXÍLIOS FINANCEIROS A PESSOAS FÍSICAS	R\$ 560.178,00
3.3.90.49.00 - AUXÍLIO-TRANSPORTE	
3.3.90.49.00 - AUXÍLIO-TRANSPORTE	R\$ 171.528,03

3.3.90.49.05 - Auxílio-Transporte – RGPS	R\$ 135.046,42
Total Despesa AUXÍLIO-TRANSPORTE	R\$ 306.574,45
Total Fonte 500	R\$ 7.032.258,20
SALDO DISPONIBILIZADO PARA UNIDADE CHAMADA RETENÇÃO	R\$ 7.032.258,20
TOTAL LANÇADO UNIDADE CHAMADA RETENÇÃO	R\$ 7.032.258,20
TOTAL ORÇAMENTO 2024	R\$ 7.032.258,20

O orçamento da reitoria, levando em consideração o já explanado, torna-se mais enxuto e real do ponto de vista das despesas a ela pertinentes.

Desse modo a cota prevista para Reitoria ficou em R\$ 3.841.893,21 distribuídos em suas subunidades.

O Gabinete congrega as despesas dos órgãos tais como: Editora, PROJUR, Controladoria, Ouvidoria, Agitec, etc. Já a PRAF e PROLAN congregam algumas despesas que estão a serviço de toda reitoria tais como: contratos, estagiários, convênios etc.

Assim sendo a distribuição da reitoria em suas subunidades ficou da seguinte forma:

Quadro 2 – Distribuição do orçamento por Unidade – Fonte 500

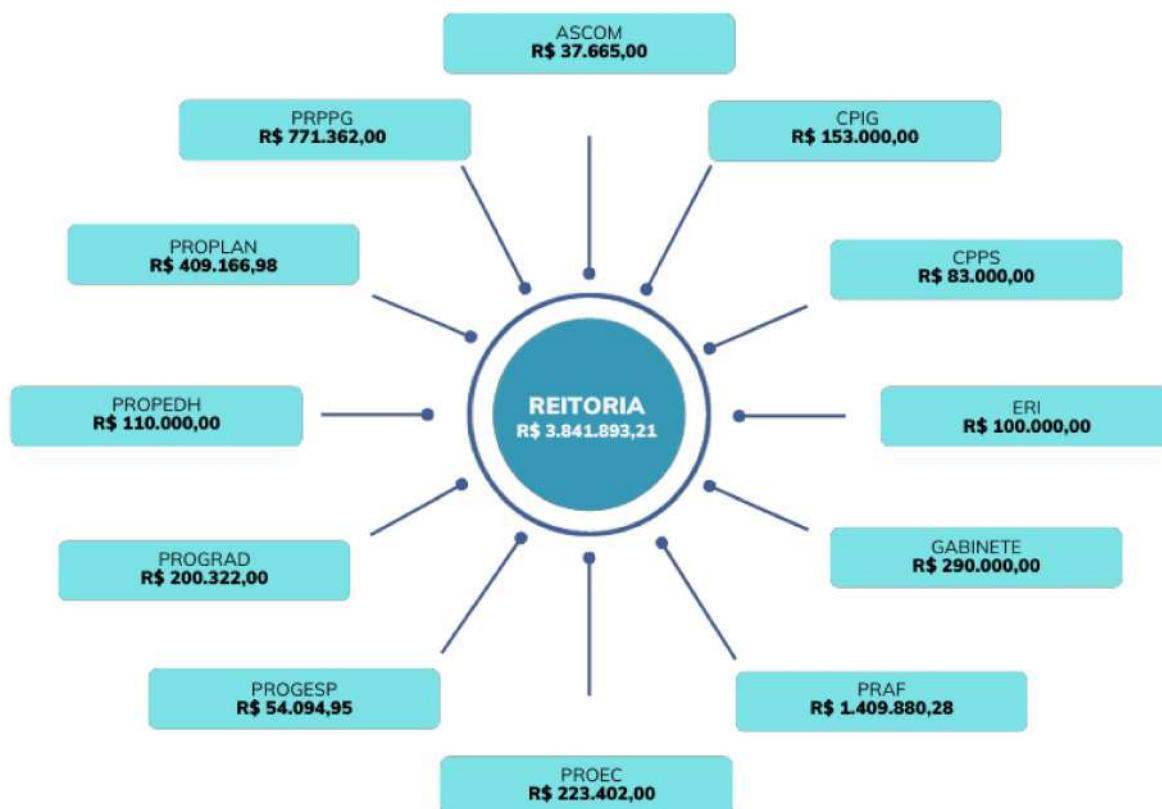

Observando os Valores fixos dos Campus (contratos firmados e a firmar, aluguel, água, luz, internet), temos o rateio dos R\$ 19.018.099,35 da forma que segue:

Quadro 3 – Distribuição do orçamento por Campus – Fonte 500

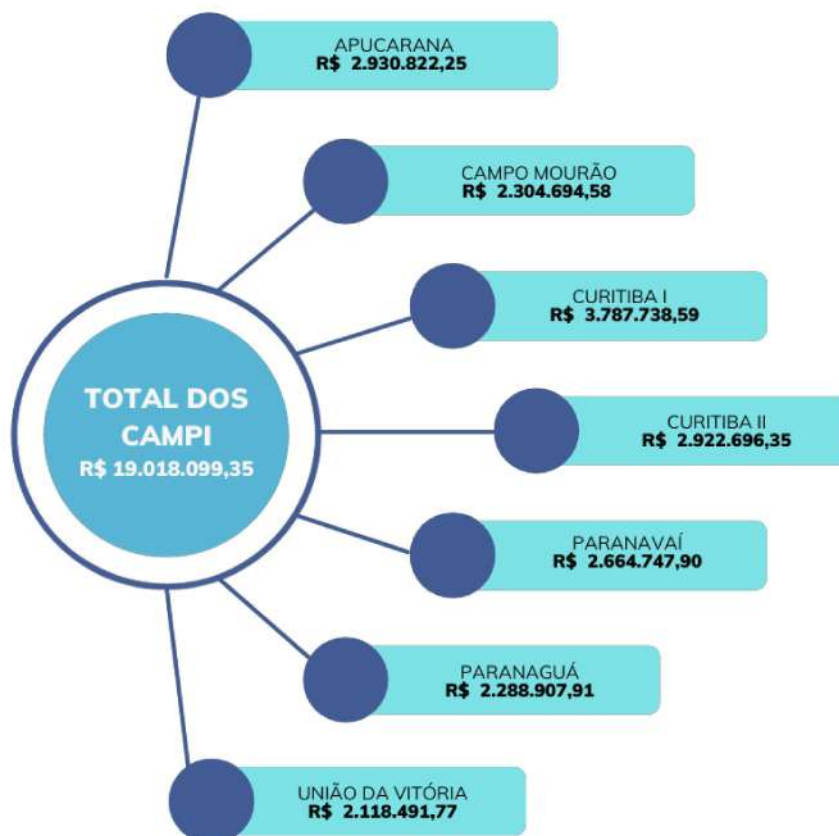

Com relação ao “Pessoal Efetivo e Temporário”, na fonte 500, temos a seguinte distribuição:

Quadro 4 – Valores Pessoal Efetivo e Temporário – Fonte 500

PESSOAL EFETIVO E TEMPORÁRIO

500 - Ordinário Não Vinculado

3.1.90.04.00 - CONTRATAÇÃO POR TEMPO DETERMINADO

3.1.90.04.21 - Salário Lei 8.745/93 - Contrato Temporário	R\$	33.413.845,97
3.1.90.04.22 - Adicional Noturno	R\$	192.088,53
3.1.90.04.24 - Adicional de insalubridade	R\$	120.452,24
3.1.90.04.27 - Férias vencidas ou proporcionais - contrato temporário	R\$	139.412,31
3.1.90.04.28 - Décimo Terceiro Salário - Contrato Temporário	R\$	2.989.981,54

3.1.90.04.29 - Férias abono constitucional	R\$	948.873,28
Total Despesa CONTRATAÇÃO POR TEMPO DETERMINADO	R\$	37.804.653,87
3.1.90.11.00 - VENCIMENTOS E VANTAGENS FIXAS-PESSOAL CIVIL		
3.1.90.11.21 - Vencimentos e vantagens fixas - Pessoal Civil	R\$	141.194.416,47
3.1.90.11.22 - Adicional Noturno	R\$	696.254,32
3.1.90.11.23 - Abono de Permanência - RPPS	R\$	2.010.524,60
3.1.90.11.24 - Adicional de Periculosidade - RPPS	R\$	14.223,90
3.1.90.11.25 - Adicional Insalubridade - RPPS	R\$	219.083,88
3.1.90.11.29 - Gratificação por Exercício de Funções - RPPS	R\$	2.558.981,09
3.1.90.11.30 - Gratificação de Tempo de Serviço - RPPS	R\$	9.044.197,07
3.1.90.11.33 - Décimo terceiro salário - RPPS	R\$	13.756.320,13
3.1.90.11.34 - Férias - Abono Constitucional – RPPS 1/3 FÉRIAS ESTATUT	R\$	4.512.670,51
3.1.90.11.35 - Representação Mensal – RPPS	R\$	97.124,02
3.1.90.11.65 - Décimo Terceiro Salário - RGPS	R\$	35.875,47
3.1.90.11.66 - Representação Mensal - RGPS	R\$	29.280,69
3.1.90.11.67 - Gratificação por Exercício de Cargo em Comissão - RGPS	R\$	4.200.555,82
3.1.90.11.71 - Férias abono constitucional - RGPS	R\$	32.015,94
3.1.90.11.81 - Tempo Integral de Dedicação Exclusiva, Carreira Téc. Uni.	R\$	1.006.202,60
Total Despesa VENCIMENTOS E VANTAGENS FIXAS-PESSOAL CIVIL	R\$	179.407.726,51
3.1.90.13.00 - OBRIGAÇÕES PATRONAIS		
3.1.90.13.01 - Obrigações Patronais - previdência social - INSS	R\$	9.064.112,95
Total Despesa OBRIGAÇÕES PATRONAIS	R\$	9.064.112,95
3.1.90.16.00 - OUTRAS DESPESAS VARIÁVEIS - PESSOAL CIVIL - RGPS		
3.1.90.16.16 - Gratificação pela Realização de Trabalho Rel.	R\$	1.043.455,94
Gratificação de Responsabilidade Acadêmica – GRA	R\$	1.312.717,49
Total Despesa OUTRAS DESPESAS VARIÁVEIS - PESSOAL CIVIL - RGPS	R\$	2.356.173,43
3.3.90.49.00 - AUXÍLIO-TRANSPORTE		
3.3.90.49.05 - Auxílio-Transporte – RGPS	R\$	162.210,92
Total Despesa AUXÍLIO-TRANSPORTE	R\$	162.210,92
3.1.90.91.00 - SENTENÇAS JUDICIAIS		
3.1.90.91.13 - Sentenças Judiciais Alimentares de Servidores	R\$	554.843,48
Total Despesa SENTENÇAS JUDICIAIS	R\$	554.843,48
3.1.90.92.00 - DESPESAS DE EXERCÍCIOS ANTERIORES		
3.1.90.92.03 - Outras Despesas de Pessoal e Encargos RRA	R\$	988.920,29
Total Despesa DESPESAS DE EXERCÍCIOS ANTERIORES	R\$	988.920,29
3.1.90.94.00 - INDENIZAÇÕES E RESTITUIÇÕES TRABALHISTAS		
3.1.90.94.01 - Salário	R\$	1.873.691,38
3.1.90.94.06 - Férias Proporcionais	R\$	156.140,95
Total Despesa INDENIZAÇÕES E RESTITUIÇÕES TRABALHISTAS	R\$	2.029.832,33

3.1.90.96.00 - RESSARCIMENTO DE DESPESAS DE PESSOAL REQUISITADO		
3.1.90.96.01 - Ressarcimento de Despesas de Pessoal Requisitado	R\$	109.117,11
Total Despesa RESSARCIMENTO DE DESPESAS DE PESSOAL REQUISITADO	R\$	109.117,11
3.1.91.13.00 - OBRIGAÇÕES PATRONAIS		
3.1.91.13.09 - PRPREV - Obrigações Patronais - contribuição ao FP	R\$	23.376.247,01
3.1.91.13.10 - PRPREV - Obrigações Patronais - contribuição ao FF	R\$	11.296.046,48
3.1.91.13.13 - PRPREV - Obrigações Patronais - Art. 19 Lei nº 17.435/2012 FP	R\$	7.192.691,39
Total Despesa OBRIGAÇÕES PATRONAIS	R\$	41.864.984,88
Total Fonte 500	R\$	274.342.575,77
SALDO DISPONIBILIZADO PARA UNIDADE PESSOAL EFETIVO E TEMPORÁRIO	R\$	274.342.575,77
TOTAL LANÇADO UNIDADE PESSOAL EFETIVO E TEMPORÁRIO	R\$	274.342.575,77
TOTAL ORÇAMENTO 2024	R\$	274.342.575,77

A seguir demonstraremos os valores dos recursos que são gerados diretamente pela Unespar, seja pelas unidades do Campus ou pela Reitoria junto à sociedade, essa receita pode se dar na forma da realização de processos seletivos como concurso público, vestibulares, aluguel de espaços como cantinas entre outros.

Esses recursos são contabilizados pela fonte 501, antiga fonte 250 e nela temos o valor total de R\$ R\$ 2.604.847,00 distribuídos da forma que segue:

Quadro 5 – Total de valores de REITORIA e CAMPI – Fonte 501

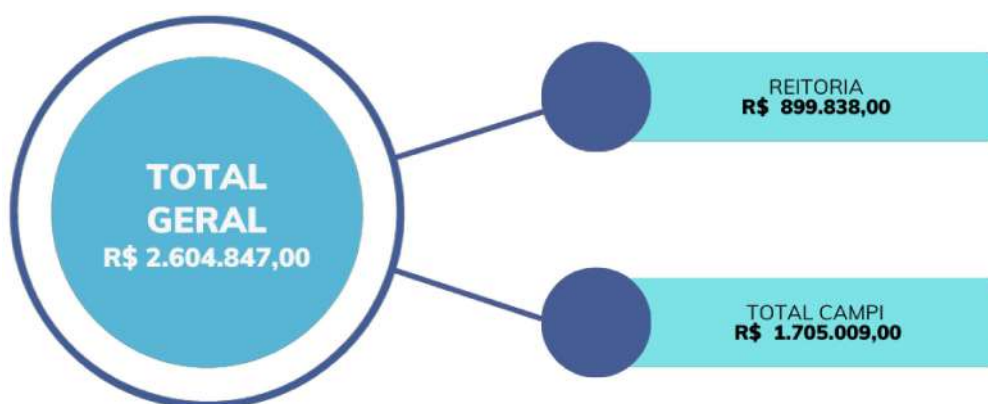

Quadro 6 – Distribuição do orçamento por Campus - Fonte 501

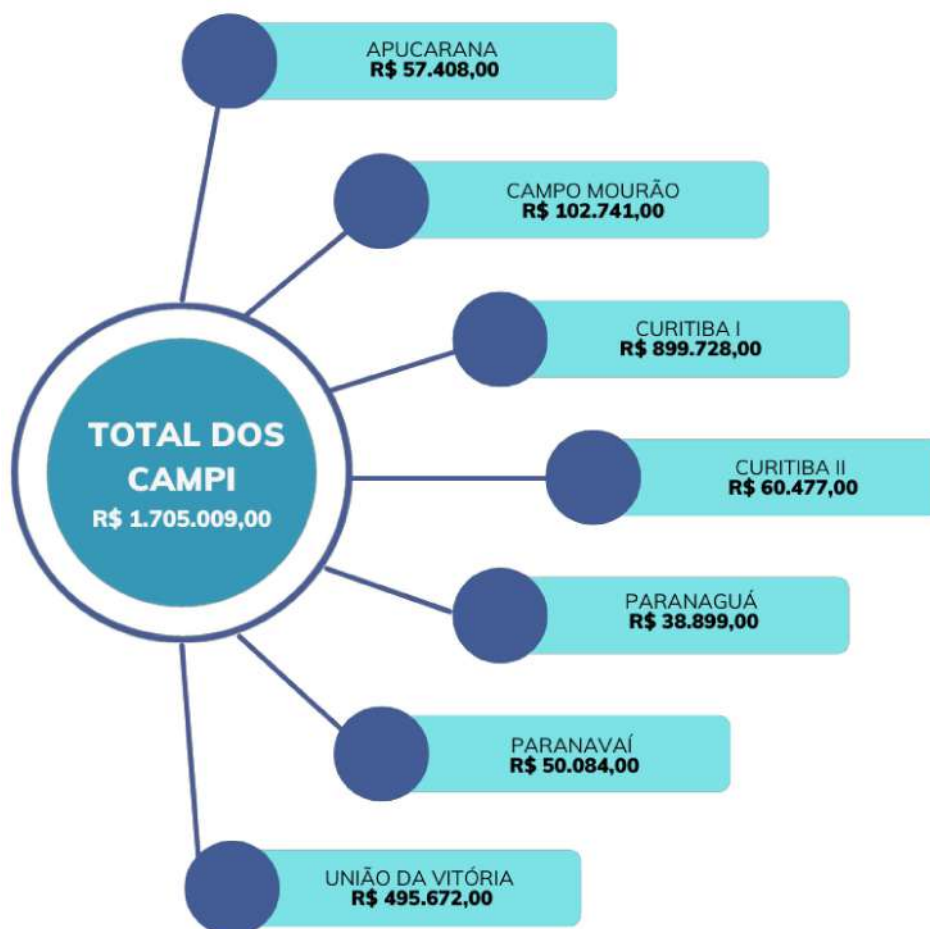

Além do rateio informado, temos os valores que são arrecadados na forma de transferências e convênios com órgãos federais, esses recursos são contabilizados na fonte 700 (antiga fonte 281) e também valores oriundos de outros convênios com órgãos estaduais como a fundação Araucária e demais transferências recebidas, esses recursos são registrados na fonte 703 (antiga fonte 284) respectivamente:

Quadro 7 – Resumo de valores das Fontes 700 e 703

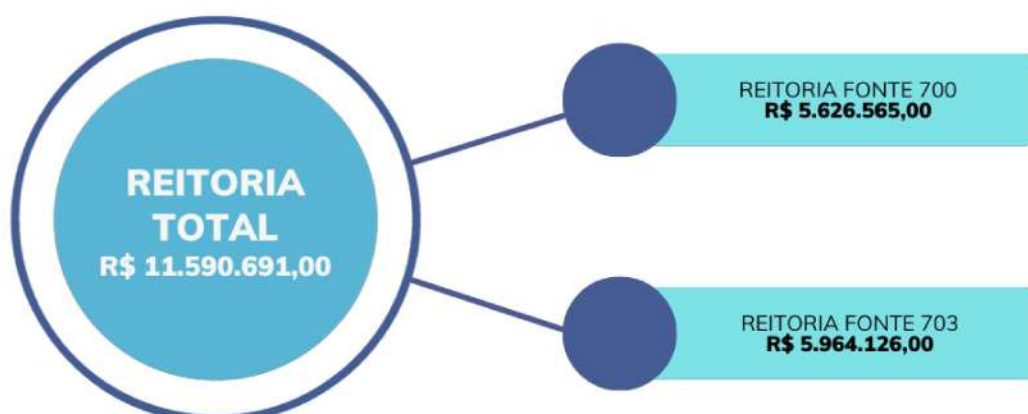

Com base nos rateios e arrecadações demonstrados acima chegamos ao total do orçamento previsto para 2024 de R\$ 318.430.364,57, valor esse distribuído da seguinte forma:

Quadro 8 – Resumo do Orçamento 2024 por Fontes de arrecadação

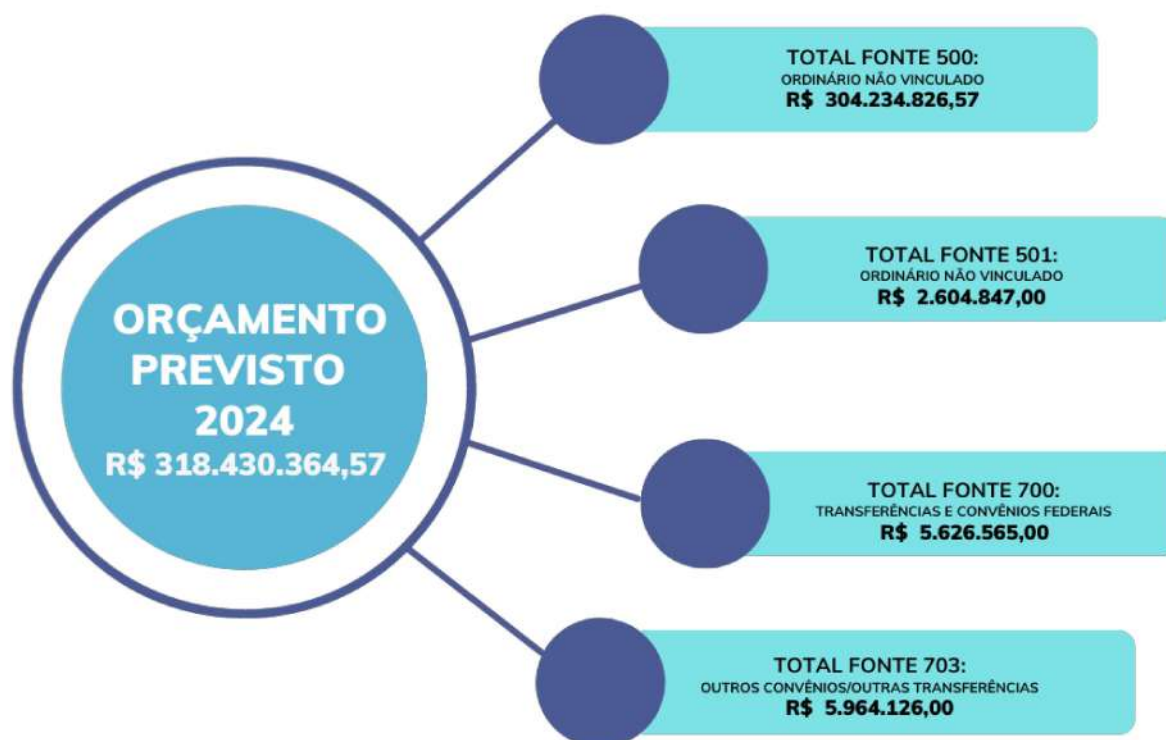



Nesse período, segundo levantamento apurado no **Sistema de Gestão Administrativa**, bem como o orçamento geral onde a PROPLAN compilou os dados, apenas a REITORIA registrou lançamentos pelas fontes 700 e 703 cujos lançamentos serão apresentados nos demonstrativos a seguir.

Em seguida, apresenta-se a consolidação das planilhas que serão separadas pelas unidades da Reitoria e em seguida pelos *Campi* da Unespar já demonstradas pelas fontes 500 e 501.

Lembrando que as atualizações das fontes ocorreram quando os orçamentos já haviam sido aprovados pelos *Campi*, em seus Conselhos:



PROPLAN
Pró-Reitoria de Planejamento

UNIVERSIDADE ESTADUAL DO PARANÁ

Credenciada pelo Decreto No. 9.538 de 05/12/2013 – D.O.E. 05/12/2013
 Recredenciada pelo Decreto No. 2.374 de 14/08/2019 – D.O.E. 14/08/2019
 DESPESAS ORÇAMENTÁRIAS - 2024

Quadro 9- REITORIA fonte 500

Unidade	Fonte	Conta	Despesa	Memória de Cálculo	Total (R\$)	
<i>ASCOM</i>						
500– Ordinário Não Vinculado	3.3.90.14.00 - DIÁRIAS PESSOAL CIVIL - PESSOAL CIVIL	3.3.90.14.01 - Diárias		-Diárias para Equipe da ASCOM.	8.000,00	
				Total Despesa DIÁRIAS PESSOAL CIVIL - PESSOAL CIVIL --->	8.000,00	
	3.3.90.33.00- PASSAGENS E DESPESAS COM LOCOMOÇÃO	3.3.90.33.01 - Passagens Terrestres		-Passagens para Equipe da ASCOM - Terrestre	5.665,00	
				Total Despesa PASSAGENS E DESPESAS COM LOCOMOÇÃO --->	5.665,00	
	3.3.90.39.00 - OUTROS SERVIÇOS DE TERCEIROS - PESSOAL JURÍDICA	3.3.90.39.63 - Serviços Gráfico		-Material Gráfico para reitoria	24.000,00	
				Total Despesa OUTROS SERVIÇOS DE TERCEIROS - PESSOAL JURÍDICA --->	24.000,00	
					Total Fonte 500 --->	37.665,00
					SALDO DISPONIBILIZADO PARA UNIDADE ASCOM --->	37.665,00
					TOTAL LANÇADO UNIDADE ASCOM--->	37.665,00



UNIVERSIDADE ESTADUAL DO PARANÁ

Credenciada pelo Decreto No. 9.538 de 05/12/2013 – D.O.E. 05/12/2013
 Recredenciada pelo Decreto No. 2.374 de 14/08/2019 – D.O.E. 14/08/2019
 DESPESAS ORÇAMENTÁRIAS - 2024

Quadro 10- REITORIA fonte 500

Unidade	Fonte	Conta	Despesa	Memória de Cálculo	Total (R\$)	
<i>CPIG</i>						
500 - Ordinário Não Vinculado	3.3.90.14.00 - DIÁRIAS PESSOAL CIVIL - PESSOAL CIVIL	3.3.90.14.01 - Diárias		-9 diárias cheias para equipe de coordenação geral	8.000,00	
					Total Despesa DIÁRIAS PESSOAL CIVIL - PESSOAL CIVIL --->	8.000,00
	3.3.90.36.00- OUTROS SERVIÇOS DE TERCEIROS - PESSOA FÍSICA					
	3.3.90.36.06 - Serviços Técnicos Profissionais			-Pagamento de pessoal para realização do vestibular – RPA	35.000,00	
	3.3.90.36.06 - Serviços Técnicos Profissionais			-Banca de heteroidentificação do vestibular	20.000,00	
	Total Despesa OUTROS SERVIÇOS DE TERCEIROS - PESSOA FÍSICA --->				55.000,00	
	3.3.90.39.00 - OUTROS SERVIÇOS DE TERCEIROS - PESSOAL JURÍDICA					
	3.3.90.39.63 - Serviços Gráficos			-CONTRATAÇÃO DE IMPRESSÃO DE PROVAS DE VESTIBULAR	50.000,00	
	3.3.90.39.99 - Outros Serviços de Terceiros – Pessoa Jurídica			-Divulgação do vestibular 2024	40.000,00	
	Total Despesa OUTROS SERVIÇOS DE TERCEIROS - PESSOAL JURÍDICA --->				90.000,00	
Total Fonte 500 --->					153.000,00	
SALDO DISPONIBILIZADO PARA UNIDADE CPIG --->					153.000,00	
TOTAL LANÇADO UNIDADE CPIG --->					153.000,00	



UNIVERSIDADE ESTADUAL DO PARANÁ

Credenciada pelo Decreto No. 9.538 de 05/12/2013 – D.O.E. 05/12/2013
 Recredenciada pelo Decreto No. 2.374 de 14/08/2019 – D.O.E. 14/08/2019
 DESPESAS ORÇAMENTÁRIAS - 2024

Quadro 11- REITORIA fonte 500

Unidade	Fonte	Conta	Despesa	Memória de Cálculo	Total (R\$)
<i>CPPS</i>					
500 - Ordinário Não Vinculado		3.3.90.14.00 - DIÁRIAS PESSOAL CIVIL - PESSOAL CIVIL			
		3.3.90.14.01 - Diárias		-15 Diárias para coordenação.	4.000,00
				Total Despesa DIÁRIAS PESSOAL CIVIL - PESSOAL CIVIL --->	4.000,00
		3.3.90.33.00- PASSAGENS E DESPESAS COM LOCOMOÇÃO			
		3.3.90.33.01 - Passagens Terrestres		-Passagens para equipe da coordenação do CPPS	4.000,00
				Total Despesa PASSAGENS E DESPESAS COM LOCOMOÇÃO --->	4.000,00
		3.3.90.36.00- OUTROS SERVIÇOS DE TERCEIROS - PESSOA FÍSICA			
		3.3.90.36.06 - Serviços Técnicos Profissionais		-Pagamento de participação de docentes de outras instituições nos concurso 60.000,00 públicos	60.000,00
				Total Despesa OUTROS SERVIÇOS DE TERCEIROS - PESSOA FÍSICA --->	60.000,00
		3.3.90.39.00 - OUTROS SERVIÇOS DE TERCEIROS - PESSOAL JURÍDICA			
		3.3.90.39.41 - Fornecimento de Alimentação		- Alimentação para os docentes integrantes de banca de concurso público - membro externo	5.000,00
		3.3.90.39.80 - Hospedagens		- Para custeio dos docentes integrantes das bancas de concurso público.	10.000,00
				Total Despesa OUTROS SERVIÇOS DE TERCEIROS - PESSOAL JURÍDICA --->	15.000,00
				Total Fonte 500 --->	83.000,00
				SALDO DISPONIBILIZADO PARA UNIDADE CPPS --->	83.000,00
				TOTAL LANÇADO UNIDADE CPPS --->	83.000,00



Quadro 12- REITORIA fonte 500

Unidade	Fonte	Conta	Despesa	Memória de Cálculo	Total (R\$)
<i>ERI</i>					
500 – Ordinário Não Vinculado		3.3.90.14.00 - DIÁRIAS PESSOAL CIVIL - PESSOAL CIVIL			
		3.3.90.14.01	– Diárias	-Diárias para Equipe do ERI participação em eventos	8.400,00
		3.3.90.14.01	– Diárias	-Diárias para programa de fomento à internacionalização	25.000,00
		Total Despesa DIÁRIAS PESSOAL CIVIL - PESSOAL CIVIL --->			33.400,00
		3.3.90.33.00- PASSAGENS E DESPESAS COM LOCOMOÇÃO			
		3.3.90.33.01	- Passagens Terrestres	-Valor para ida de representante do ERI a eventos e congressos no país	600,00
		3.3.90.33.02	- Passagens Aéreas	-Passagens aéreas para ida de representantes da equipe do ERI à congressos e 10.000,00 eventos nacionais e/ou internacional	10.000,00
		Total Despesa PASSAGENS E DESPESAS COM LOCOMOÇÃO --->			10.600,00
		3.3.90.36.00- OUTROS SERVIÇOS DE TERCEIROS - PESSOA FÍSICA			
		3.3.90.36.02	- Diárias a Colaboradores Eventuais no País	-Apoio à participação de pesquisadores estrangeiros em eventos apoiados ou 3.000,00 realizados pelo ERI	3.000,00
		Total Despesa OUTROS SERVIÇOS DE TERCEIROS - PESSOA FÍSICA --->			3.000,00
		3.3.90.39.00 - OUTROS SERVIÇOS DE TERCEIROS - PESSOAL JURÍDICA			
		3.3.90.39.41	- Fornecimento de Alimentação	-Valor estipulado para coffee breaks de eventos a serem realizados ou apoiados 3.000,00 pelo ERI	3.000,00
		3.3.90.39.41	- Fornecimento de Alimentação	-Custos com o convênio PILA - para Docente, discente e técnico	12.500,00
		3.3.90.39.80	- Hospedagens	-Custos com o convênio PILA – para hospedagem Docente, discente e técnico	12.500,00
		3.3.90.39.80	- Hospedagens	-Recursos para Programa de fomento à internacionalização	25.000,00
		Total Despesa OUTROS SERVIÇOS DE TERCEIROS - PESSOAL JURÍDICA --->			53.000,00
		Total Fonte 500--->			100.000,00
		SALDO DISPONIBILIZADO PARA UNIDADE ERI --->			100.000,00
		TOTAL LANÇADO UNIDADE ERI --->			100.000,00



PROPLAN
Pró-Reitoria de Planejamento

UNIVERSIDADE ESTADUAL DO PARANÁ

Credenciada pelo Decreto No. 9.538 de 05/12/2013 – D.O.E. 05/12/2013
Recredenciada pelo Decreto No. 2.374 de 14/08/2019 – D.O.E. 14/08/2019
DESPESAS ORÇAMENTÁRIAS - 2024

Quadro 13- REITORIA fonte 500

Unidade	Fonte	Conta	Despesa	Memória de Cálculo	Total (R\$)
GABINETE					
500 – Ordinário Não Vinculado	3.3.90.14.00	DIÁRIAS PESSOAL CIVIL - PESSOAL CIVIL			
	3.3.90.14.01	Diárias		-Diárias para Reitora e vice.	60.000,00
	3.3.90.14.01	Diárias		-Diárias para Equipe do Gabinete, Editora e demais órgão ligados à reitoria	60.000,00
	3.3.90.14.01	Diárias		-Despesas com diárias para atender todos os órgãos de Apoio e Suplementares	50.000,00
	Total Despesa DIÁRIAS PESSOAL CIVIL - PESSOAL CIVIL --->				170.000,00
	3.3.90.33.00	PASSAGENS E DESPESAS COM LOCOMOÇÃO			
	3.3.90.33.01	Passagens Terrestres		-Passagens para equipe do Gabinete e órgãos ligados ao Gabinete	
	3.3.90.33.02	Passagens Aéreas		-Passagens aéreas para Reitora e Vice	20.000,00
	3.3.90.33.09	Táxi		-Utilização de Táxi para equipe da Gabinet	30.000,00
					4.000,00
	Total Despesa PASSAGENS E DESPESAS COM LOCOMOÇÃO --->				54.000,00
	3.3.90.39.00	OUTROS SERVIÇOS DE TERCEIROS - PESSOAL JURÍDICA			
	3.3.90.39.41	Fornecimento de Alimentação		-despesas com lanches para realização dos Conselhos Superiores	16.000,00
	3.3.90.39.63	Serviços Gráficos		-Serviços Gráficos para Editora	50.000,00
	Total Despesa OUTROS SERVIÇOS DE TERCEIROS - PESSOAL JURÍDICA --->				66.000,00
	Total Fonte 500 --->				290.000,00
	SALDO DISPONIBILIZADO PARA UNIDADE GABINETE --->				290.000,00
	TOTAL LANÇADO UNIDADE GABINETE --->				290.000,00



PROPLAN
Pró-Reitoria de Planejamento

UNIVERSIDADE ESTADUAL DO PARANÁ

Credenciada pelo Decreto No. 9.538 de 05/12/2013 – D.O.E. 05/12/2013
 Recredenciada pelo Decreto No. 2.374 de 14/08/2019 – D.O.E. 14/08/2019
 DESPESAS ORÇAMENTÁRIAS - 2024

Quadro 14- REITORIA fonte 500

Unidade	Fonte	Conta	Despesa	Memória de Cálculo	Total (R\$)	
PRPPG						
500 – Ordinário Não Vinculado	3.3.90.14.00	DIÁRIAS PESSOAL CIVIL - PESSOAL CIVIL				
	3.3.90.14.01	Diárias			-R\$ 50.000,00 em diárias internacionais para programa de apoio aos 80.000,00 pesquisadores (Apoio a internacionalização dos PPGs: diárias para o edital de apoio aos docentes dos PPGS para realizarem visita técnica no exterior) R\$ 30.000,00 em diárias nacionais (Viagens de trabalho da equipe da PRPPG: participação em seminários, fóruns, conselhos e reuniões administrativas da instituição)	80.000,00
Total Despesa DIÁRIAS PESSOAL CIVIL - PESSOAL CIVIL --->					80.000,00	
	3.3.90.18.00	AUXILIO FINANCEIRO A ESTUDANTES				
	3.3.90.18.01	Bolsa Auxílio			-30 bolsas PIBIC de 700,00 por 12 meses R\$ 252.000,00 626.400,00; 13 bolsas de R\$ 2.100,00 por 12 meses R\$ 327.600,00; 13 Bolsas PIBIC-EM R\$ 300,00 por 12 R\$ 46.800,00	626.400,00
Total Despesa AUXÍLIO FINANCEIRO A ESTUDANTES --->					626.400,00	
	3.3.90.33.00	PASSAGENS E DESPESAS COM LOCOMOÇÃO				
	3.3.90.33.01	Passagens Terrestres			-R\$ 10.000,00 em passagens terrestres para deslocamento do pró-reitor da 10.000,00 PRPPG (participação em seminários, fóruns, conselhos e reuniões administrativas).	10.000,00
	3.3.90.33.02	Passagens Aéreas			-R\$ 40.000,00 - Programa de apoio a pesquisadores (passagens aéreas 50.000,00 internacionais para apoio a internacionalização dos PPGs).R\$ 10.000,00 - Passagens aéreas nacionais para deslocamento do pró-reitor (participação em fóruns, conselhos, seminários e reuniões administrativas)	50.000,00
Total Despesa PASSAGENS E DESPESAS COM LOCOMOÇÃO --->					60.000,00	
	3.3.90.36.00	OUTROS SERVIÇOS DE TERCEIROS - PESSOA FÍSICA				
	3.3.90.36.11	Pró-Labore a Consultores Eventuais			-Pagamento de pro-labore para 01 (UM) consultor prestar assessoria as duas propostas de doutorado (PPGSED e PPIFOR)	4.962,00
Total Despesa OUTROS SERVIÇOS DE TERCEIROS - PESSOA FISICA --->					4.962,00	
Total Fonte 500 --->					771.362,00	
SALDO DISPONIBILIZADO PARA UNIDADE PRPPG --->					771.362,00	
TOTAL LANÇADO UNIDADE PRPPG --->					771.362,00	



UNIVERSIDADE ESTADUAL DO PARANÁ

Credenciada pelo Decreto No. 9.538 de 05/12/2013 – D.O.E. 05/12/2013
 Recredenciada pelo Decreto No. 2.374 de 14/08/2019 – D.O.E. 14/08/2019
DESPESAS ORÇAMENTÁRIAS - 2024

Quadro 15- REITORIA fonte 500

Unidade	Fonte	Conta	Despesa	Memória de Cálculo	Total (R\$)
PRAF					
500 – Ordinário Não Vinculado	3.3.90.14.00	DIÁRIAS PESSOAL CIVIL - PESSOAL CIVIL			
	3.3.90.14.01	Diárias		- 152 Diárias para pessoal da Pró-Reitoria.	42.000,0
Total Despesa DIÁRIAS PESSOAL CIVIL - PESSOAL CIVIL --->					42.000,0
	3.3.90.30.00	MATERIAL DE CONSUMO			
	3.3.90.30.16	Material de Expediente		-Material de expediente para os escritórios da reitoria	
	3.3.90.30.21	Material de Copa e Cozinha		-Materiais para os Escritórios da Reitoria	53.744,00
	3.3.90.30.22	Material de Limpeza e Produção de Higienização		-Materiais de limpeza para os escritórios da reitoria	14.400,00
	3.3.90.30.26	Material Elétrico e Eletrônico		-Manutenção e troca de lâmpadas escritórios da reitoria	14.400,00
Total Despesa MATERIAL DE CONSUMO --->					97.544,00
	3.3.90.33.00	PASSAGENS E DESPESAS COM LOCOMOÇÃO			
	3.3.90.33.01	Passagens Terrestres		-Passagens para pessoal da Pró-Reitoria	20.000,00
Total Despesa PASSAGENS E DESPESAS COM LOCOMOÇÃO --->					20.000,00
	3.3.90.36.00	OUTROS SERVIÇOS DE TERCEIROS - PESSOA FÍSICA			
	3.3.90.36.07	Estagiários		-25 estagiários da reitoria	300.000,00
Total Despesa OUTROS SERVIÇOS DE TERCEIROS - PESSOA FÍSICA --->					300.000,00
	3.3.90.37.00	LOCAÇÃO DE MÃO-DE-OBRA			
	3.3.90.37.01	Limpeza e Conservação		-Contrato 011/21022 - GMS 1594/22 - 01 posto de Serviços Gerais	45.336,00
	3.3.90.37.02	Guarda e Vigilância		-01 Porteiro 12x36 diurno 9.342,78 - 01 porteiro 12x36 noturno 11.751,78- Contrato do Campus I - Contrapartida da reitoria pelo uso do prédio para escritório operacional em Curitiba - GMS 10704/2023 –	253.135,08
	3.3.90.37.08	Operadores de Máquinas e Motoristas		-01 Postos de motorista R\$ R\$16.666,66 GMS 10751/2023 - LOTE 12 R\$ 163.999,92	163.999,92
Total Despesa LOCAÇÃO DE MÃO-DE-OBRA --->					462.471,00



PROPLAN
Pró-Reitoria de Planejamento

UNIVERSIDADE ESTADUAL DO PARANÁ

Credenciada pelo Decreto No. 9.538 de 05/12/2013 – D.O.E. 05/12/2013

Recredenciada pelo Decreto No. 2.374 de 14/08/2019 – D.O.E. 14/08/2019

DESPESAS ORÇAMENTÁRIAS - 2024

3.3.90.39.00 - OUTROS SERVIÇOS DE TERCEIROS - PESSOAL JURÍDICA

3.3.90.39.10 - Locação de Imóveis	-Aluguel da Sede da Reitoria em Paranavaí - Contrato 002/2019 - Clínica Média Omar Ltda	144.739,32
3.3.90.39.16 - Manutenção e Conservação de Bens Imóveis	-Manutenção telefônica e de rede da sede Pvai	12.000,00
3.3.90.39.16 - Manutenção e Conservação de Bens Imóveis	-Instalação e manutenção de ar condicionado - instalação de novos nos escritórios da reitoria	24.000,00
3.3.90.39.16 - Manutenção e Conservação de Bens Imóveis	-Instalações de divisórias na sede em Pvai e escritório na Tiradentes	24.000,00
3.3.90.39.41 - Fornecimento de Alimentação	-Atendimento da sede em Pvai	10.000,00
3.3.90.39.43 - Serviços de Energia Elétrica	-Consumo de energia elétrica - COPEL	15.000,00
3.3.90.39.44 - Serviços de Água e Esgoto	-Água e Esgoto - Sede Reitoria - Pvai SANEPAR	3.000,00
3.3.90.39.65 - Serviços de Apoio ao Ensino	-CONTRIBUIÇÕES COM AS SEGUINTE INSTITUIÇÕES: ABRUEM - R\$ 16.000,00 , APIESP r\$ 24.0000,00, ABEC BRASIL, FAUBAI, FORPROP	50.000,00
3.3.90.39.72 - Vale-Transporte	-vale-transporte para 25 estagiários da Reitoria	23.100,00
3.3.90.39.77 - Vigilância Ostensiva	-Contrato Inviolável - Sistema de monitoramento Sede da reitoria 824/2023 GM Contrato 008/2023	4.200,00
3.3.90.39.83 - Serviços de Cópias e Reprodução de Documentos	-Aluguel de impressoras dos escritórios da reitoria	66.000,00
3.3.90.39.90 - Serviços de Publicidade Legal	-Publicações de editais e documentos	12.000,00
3.3.90.39.99 - Outros Serviços de Terceiros – Pessoa Jurídica	-Manutenção e adequação do espaços do escritórios da reitoria	62.416,00

Total Despesa OUTROS SERVIÇOS DE TERCEIROS - PESSOAL JURÍDICA ---> 450.455,32

3.3.90.40.00 - SERVIÇOS DE TECNOLOGIAS DA INFORMAÇÃO E COMUNICAÇÃO - PESSOA JURÍDICA

3.3.90.40.05 - Serviços de Comunicação de Dados	-SERCOMTEL GMS 5633/2022 - CONTRATO INTERNO 050/2022	14.760,96
3.3.90.40.05 - Serviços de Comunicação de Dados	-Contrato de Fornecimento de Internet para Reitoria - FW Comunicações contrato interno 022/2021	2.649,00

Total Despesa SERVIÇOS DE TECNOLOGIAS DA INFORMAÇÃO E COMUNICAÇÃO - PESSOA JURÍDICA ---> 17.409,96

3.3.91.47.00 - OBRIGAÇÕES TRIBUTÁRIAS E CONTRIBUTIVAS

3.3.91.47.05 - Licenciamento de Veículos	- Licenciamento dos veículos da reitoria –	20.000,00
--	--	-----------

Total Despesa OBRIGAÇÕES TRIBUTÁRIAS E CONTRIBUTIVAS ---> 20.000,00

Total Fonte 500---> 1.409.880,28

SALDO DISPONIBILIZADO PARA UNIDADE PRAF ---> 1.409.880,28

TOTAL LANÇADO UNIDADE PRAF ---> 1.409.880,28



PROPLAN
Pró-Reitoria de Planejamento

UNIVERSIDADE ESTADUAL DO PARANÁ

Credenciada pelo Decreto No. 9.538 de 05/12/2013 – D.O.E. 05/12/2013
 Recredenciada pelo Decreto No. 2.374 de 14/08/2019 – D.O.E. 14/08/2019
 DESPESAS ORÇAMENTÁRIAS - 2024

Quadro 16- REITORIA fonte 500

Unidade	Fonte	Conta	Despesa	Memória de Cálculo	Total (R\$)
PROEC					
500 – Ordinário Não Vinculado		3.3.90.14.00 - DIÁRIAS PESSOAL CIVIL - PESSOAL CIVIL			
		3.3.90.14.01 – Diárias		-Diárias para participação em eventos de extensão e atividades da PROEC.	30.000,00
		3.3.90.14.01 – Diárias		-R\$ 30.000,00 - Programa da Internacionalização da Extensão	30.000,00
				Total Despesa DIÁRIAS PESSOAL CIVIL - PESSOAL CIVIL --->	60.000,00
		3.3.90.18..00 – AUXILIO FINANCEIRO A ESTUDANTES			
		3.3.90.18.01 - Bolsa Auxílio		-02 bolsas PIAC – R\$700,00 – R\$ 16.800 e 01 Bolsa de 700,00 por 12 meses PROART – produção artística R\$ 8.400,00	25.200,00
				Total Despesa MATERIAL DE CONSUMO --->	25.200,00
		3.3.90.33.00- PASSAGENS E DESPESAS COM LOCOMOÇÃO			
		3.3.90.33.01 - Passagens Terrestres		-Passagens terrestres para participação em eventos da PROEC	
		3.3.90.33.02 – Passagens Aéreas		-Passagens aéreas para participação em eventos	5.000,00
		3.3.90.33.02 – Passagens Aéreas		-R\$ 20.000,00 Para passagens - Programa Internacionalização da extensão.	20.000,00
				Total Despesa PASSAGENS E DESPESAS COM LOCOMOÇÃO --->	30.000,00
		3.3.90.36.00- OUTROS SERVIÇOS DE TERCEIROS - PESSOA FÍSICA			
		3.3.90.36.06 - Serviços Técnicos Profissionais		-Contratação de serviços especializados em webdesigner.	5.000,00
		3.3.90.36.99 - Outros Serviços de Terceiros – Pessoa Física		-Cerimonialista dos eventos de Cultura	3.201,00
				Total Despesa OUTROS SERVIÇOS DE TERCEIROS - PESSOA FÍSICA --->	8.201,00
		3.3.90.39.00 - OUTROS SERVIÇOS DE TERCEIROS - PESSOAL JURÍDICA			
		3.3.90.39.41 - Fornecimento de Alimentação		-Serviço de Coffee break.	3.001,00
		3.3.90.39.59 - Serviços de Áudio, Vídeo e Foto		Despesas relativa a realização do Festival de Arte da Unespar	10.000,00
		3.3.90.39.63 - Serviços Gráficos		Produção de cartazes, banners, flyers referentes aos eventos e atividades de Extensão e Cultura	3.000,00
		3.3.90.39.63 - Serviços Gráficos		Catálogo de Ações de Extensão e Cultura da Unespar	7.000,00
		3.3.90.39.73 - Transporte de Servidores		Despesas com deslocamento entre os campi.	2.500,00
		3.3.90.39.99 - Outros Serviços de Terceiros – Pessoa Jurídica		Contratações especializadas na organização de eventos para a Cultura	4.500,00
		3.3.90.39.99 - Outros Serviços de Terceiros – Pessoa Jurídica		Despesas relativa a realização do Festival de Arte da Unespar	70.000,00



PROPLAN
Pró-Reitoria de Planejamento

UNIVERSIDADE ESTADUAL DO PARANÁ

Credenciada pelo Decreto No. 9.538 de 05/12/2013 – D.O.E. 05/12/2013
Recredenciada pelo Decreto No. 2.374 de 14/08/2019 – D.O.E. 14/08/2019
DESPESAS ORÇAMENTÁRIAS - 2024

Total Despesa OUTROS SERVIÇOS DE TERCEIROS - PESSOAL JURÍDICA --->	100.001,00
Total Fonte 500 --->	223.402,00
SALDO DISPONIBILIZADO PARA UNIDADE PROEC --->	223.402,00
TOTAL LANÇADO UNIDADE PROEC --->	223.402,00



PROPLAN
Pró-Reitoria de Planejamento

UNIVERSIDADE ESTADUAL DO PARANÁ

Credenciada pelo Decreto No. 9.538 de 05/12/2013 – D.O.E. 05/12/2013
 Recredenciada pelo Decreto No. 2.374 de 14/08/2019 – D.O.E. 14/08/2019
 DESPESAS ORÇAMENTÁRIAS - 2024

Quadro 17- REITORIA fonte 500

Unidade	Fonte	Conta	Despesa	Memória de Cálculo	Total (R\$)	
<i>PROGESP</i>						
500 – Ordinário Não Vinculado	3.3.90.14.00 - DIÁRIAS PESSOAL CIVIL - PESSOAL CIVIL	3.3.90.14.01 - Diárias		-108 diárias cheia para pessoal da Pró-Reitoria	30.000,00	
					Total Despesa DIÁRIAS PESSOAL CIVIL - PESSOAL CIVIL --->	30.000,00
	3.3.90.33.00- PASSAGENS E DESPESAS COM LOCOMOÇÃO	3.3.90.33.01 - Passagens Terrestres		-Passagens para Pessoal da Pró-Reitoria	8.000,00	
					Total Despesa PASSAGENS E DESPESAS COM LOCOMOÇÃO --->	8.000,00
	3.3.90.39.00 - OUTROS SERVIÇOS DE TERCEIROS - PESSOAL JURÍDICA	3.3.90.39.16 - Manutenção e Conservação de Bens Imóveis		--Custos com ajuste na sala a ser ocupada na Tiradentes	16.094,95	
					Total Despesa OUTROS SERVIÇOS DE TERCEIROS - PESSOAL JURÍDICA --->	16.094,95
					Total Fonte 500--->	54.094,95
					SALDO DISPONIBILIZADO PARA UNIDADE PROGESP --->	54.094,95
					TOTAL LANÇADO UNIDADE PROGESP --->	54.094,95



PROPLAN
Pró-Reitoria de Planejamento

UNIVERSIDADE ESTADUAL DO PARANÁ

Credenciada pelo Decreto No. 9.538 de 05/12/2013 – D.O.E. 05/12/2013
 Recredenciada pelo Decreto No. 2.374 de 14/08/2019 – D.O.E. 14/08/2019
 DESPESAS ORÇAMENTÁRIAS - 2024

Quadro 18- REITORIA fonte 500

Unidade	Fonte	Conta	Despesa	Memória de Cálculo	Total (R\$)	
PROGRAD						
500 – Ordinário Não Vinculado		3.3.90.14.00 - DIÁRIAS PESSOAL CIVIL - PESSOAL CIVIL				
		3.3.90.14.01 - Diárias	-Diárias para a equipe da Prograd participar em reuniões administrativas e acompanhamento dos cursos da graduação.	11.051,50		
		Total Despesa DIÁRIAS PESSOAL CIVIL - PESSOAL CIVIL --->				11.051,50
		3.3.90.30.00 - MATERIAL DE CONSUMO				
		3.3.90.30.16 - Material de Expediente	-Material de expediente para desempenho das funções	20.000,00		
		Total Despesa MATERIAL DE CONSUMO --->				20.000,00
		3.3.90.33.00- PASSAGENS E DESPESAS COM LOCOMOÇÃO				
		3.3.90.33.01 - Passagens Terrestres	-Passagens terrestres para reuniões e acompanhamentos de cursos	10.000,00		
		3.3.90.33.02 - Passagens Aéreas	-Passagens aéreas para reuniões e acompanhamentos de cursos	27.600,00		
		Total Despesa PASSAGENS E DESPESAS COM LOCOMOÇÃO --->				37.600,00
		3.3.90.39.00 - OUTROS SERVIÇOS DE TERCEIROS - PESSOAL JURÍDICA				
		3.3.90.39.22 - Exposições, Congressos e Conferências	-Despesas com realização de eventos – congress	57.000,00		
		3.3.90.39.41 - Fornecimento de Alimentação	-Serviços de alimentação para reuniões	3.000,00		
		3.3.90.39.63 - Serviços Gráficos	-Impressão de diploma	2.000,00		
		3.3.90.39.65 - Serviços de Apoio ao Ensino	-Projetos da Pró-Reitoria	40.000,00		
Total Despesa OUTROS SERVIÇOS DE TERCEIROS - PESSOAL JURÍDICA --->				102.000,00		
3.3.90.40.00 - SERVIÇOS DE TECNOLOGIAS DA INFORMAÇÃO E COMUNICAÇÃO - PESSOA JURÍDICA						
3.3.90.40.04 - Serviços de Processamento de Dados	-Sistema para registro e expedição de diplomas de graduação	29.670,50				
Total Despesa SERVIÇOS DE TECNOLOGIAS DA INFORMAÇÃO E COMUNICAÇÃO - PESSOA JURÍDICA --->				29.670,50		



PROPLAN
Pró-Reitoria de Planejamento

UNIVERSIDADE ESTADUAL DO PARANÁ

Credenciada pelo Decreto No. 9.538 de 05/12/2013 – D.O.E. 05/12/2013
Recredenciada pelo Decreto No. 2.374 de 14/08/2019 – D.O.E. 14/08/2019
DESPESAS ORÇAMENTÁRIAS - 2024

Total Fonte 500 --->	200.322,00
SALDO DISPONIBILIZADO PARA UNIDADE PROGRAD --->	200.322,00
TOTAL LANÇADO UNIDADE PROGRAD --->	200.322,00



PROPLAN
Pró-Reitoria de Planejamento

UNIVERSIDADE ESTADUAL DO PARANÁ

Credenciada pelo Decreto No. 9.538 de 05/12/2013 – D.O.E. 05/12/2013
Recredenciada pelo Decreto No. 2.374 de 14/08/2019 – D.O.E. 14/08/2019
DESPESAS ORÇAMENTÁRIAS - 2024

Quadro 19- REITORIA fonte 500

Unidade	Fonte	Conta	Despesa	Memória de Cálculo	Total (R\$)	
PROPEDH						
500 - Ordinário Não Vinculado	3.3.90.14.00	DIÁRIAS PESSOAL CIVIL - PESSOAL CIVIL				
	3.3.90.14.01	Diárias	-44 diárias 277 reais para pessoal da Pró-Reitoria.			12.464,00
Total Despesa DIÁRIAS PESSOAL CIVIL - PESSOAL CIVIL --->					12.464,00	
	3.3.90.33.00	PASSAGENS E DESPESAS COM LOCOMOÇÃO				
	3.3.90.33.01	Passagens Terrestres	-Passagem ônibus ida e volta Paranavaí - Curitiba - Paranavaí - 2 representantes estudentis = 798,38 X 2 -1596,76 Campo Mourão - Curitiba - Campo Mourão - 2 representantes estudentis e 2 diretoras - 500,00 x 4 = 2.000,00 Apucarana - Curitiba - Apucarana - 600,00 = 1200,00 Paranaguá - Curitiba - Paranaguá - 2 representantes estudentis - 82,00 = 164,00 União da Vitória - Curitiba - União da Vitória - 2 representantes estudentis - 287,60 x 2575,20 total - 5535,96			5.536,00
	3.3.90.33.01	Passagens Terrestres	-Passagem de ônibus leito ida e volta média 700,00 reais (Apucarana, Campo Mourão e Paranavaí) X 3 pessoas 2100 reais			60.000,00
	3.3.90.33.01	Passagens Terrestres	-Transporte de discentes para realização do Fórum dos Estudantes 2024			
Total Despesa PASSAGENS E DESPESAS COM LOCOMOÇÃO --->					69.736,00	
	3.3.90.35.00	SERVIÇOS DE CONSULTORIA				
	3.3.90.35.02	Pessoa Jurídica	5.200,00 - pró-labore curso especializado em audiodescrição			5.200,00
Total Despesa OUTROS SERVIÇOS DE CONSULTORIA --->					5.200,00	
	3.3.90.36.00	OUTROS SERVIÇOS DE TERCEIROS - PESSOA FÍSICA				
	3.3.90.36.06	Serviços Técnicos Profissionais	-intérpretes de libras para eventos- 150/hora X 2 profissionais /hora x 6 horas por campus X 7 campi - 12.600 reais			12.600,00
Total Despesa OUTROS SERVIÇOS DE TERCEIROS - PESSOA FÍSICA --->					12.600,00	
	3.3.90.39.00	OUTROS SERVIÇOS DE TERCEIROS - PESSOAL JURÍDICA				
	3.3.90.39.41	Fornecimento de Alimentação	-2 Coffe Break para V Forum Estudantil - 200 pessoas 25 reais/ pessoa x 200 x 2- 10.000,00			10.000,00
Total Despesa OUTROS SERVIÇOS DE TERCEIROS - PESSOAL JURÍDICA --->					10.000,00	



PROPLAN
Pró-Reitoria de Planejamento

UNIVERSIDADE ESTADUAL DO PARANÁ

Credenciada pelo Decreto No. 9.538 de 05/12/2013 – D.O.E. 05/12/2013
Recredenciada pelo Decreto No. 2.374 de 14/08/2019 – D.O.E. 14/08/2019
DESPESAS ORÇAMENTÁRIAS - 2024

Total Fonte 500 --->	110.000,00
SALDO DISPONIBILIZADO PARA UNIDADE PROPEDEH --->	110.000,00
TOTAL LANÇADO UNIDADE PROPEDEH --->	110.000,00



PROPLAN
Pró-Reitoria de Planejamento

UNIVERSIDADE ESTADUAL DO PARANÁ

Credenciada pelo Decreto No. 9.538 de 05/12/2013 – D.O.E. 05/12/2013
 Recredenciada pelo Decreto No. 2.374 de 14/08/2019 – D.O.E. 14/08/2019
 DESPESAS ORÇAMENTÁRIAS - 2024

Quadro 20- REITORIA fonte 500

Unidade	Fonte	Conta	Despesa	Memória de Cálculo	Total (R\$)	
PROPLAN						
500 – Ordinário Não Vinculado	3.3.90.14.00	DIÁRIAS PESSOAL CIVIL - PESSOAL CIVIL				
	3.3.90.14.01	Diárias			-Diárias 173 diárias cheia - Considerando que a PROPLAN possui os serviços de engenharia que circulam frequentemente entre as unidades para prestar serviços. Além das viagens da equipe das demais diretoria	55.299,12
Total Despesa DIÁRIAS PESSOAL CIVIL - PESSOAL CIVIL --->					55.299,12	
	3.3.90.18.00	AUXILIO FINANCEIRO A ESTUDANTES				
	3.3.90.18.01	Bolsa Auxílio			-09 residentes técnicos ao custo de 283.118,00 - Custo unitário por bolsista ano 23.593,16 - Para atendimento prioritário ao programas e reitoria. Convênio com UNICENTRO - RESTEC GAPI	283.118,40
Total Despesa AUXÍLIO FINANCEIRO A ESTUDANTES--->					283.118,40	
	3.3.90.33.00	PASSAGENS E DESPESAS COM LOCOMOÇÃO				
	3.3.90.33.01	Passagens Terrestres			-Passagens Terrestre Para equipe da PROPLAN	14.400,00
	3.3.90.33.02	Passagens Aéreas			-Passagens aéreas para equipe da PROPLAN	9.600,00
Total Despesa PASSAGENS E DESPESAS COM LOCOMOÇÃO --->					24.000,00	
	3.3.90.39.00	OUTROS SERVIÇOS DE TERCEIROS - PESSOAL JURÍDICA				
	3.3.90.39.99	Outros Serviços de Terceiros – Pessoa Jurídica			-Contratação de serviços – especializados	45.749,46
Total Despesa OUTROS SERVIÇOS DE TERCEIROS - PESSOAL JURÍDICA --->					45.749,46	
	4.4.90.52.00	EQUIPAMENTOS E MATERIAL PERMANENTE				
	4.4.90.52.42	Mobiliário em Geral			-despesas com Sentenças Judiciais, - RPV	1.000,00
Total Despesa EQUIPAMENTOS E MATERIAL PERMANENTE --->					1.000,00	
Total Fonte 500 --->					409.166,98	
SALDO DISPONIBILIZADO PARA UNIDADE PROPLAN --->					409.166,98	
TOTAL LANÇADO UNIDADE PROPLAN --->					409.166,98	



PROPLAN
Pró-Reitoria de Planejamento

UNIVERSIDADE ESTADUAL DO PARANÁ

Credenciada pelo Decreto No. 9.538 de 05/12/2013 – D.O.E. 05/12/2013
 Recredenciada pelo Decreto No. 2.374 de 14/08/2019 – D.O.E. 14/08/2019
 DESPESAS ORÇAMENTÁRIAS - 2024

Quadro 21- REITORIA fonte 501

Unidade	Fonte	Conta	Despesa	Memória de Cálculo	Total (R\$)	
REITORIA						
501 – Diretamente Arrecadados		3.3.90.14.00 - DIÁRIAS PESSOAL CIVIL - PESSOAL CIVIL				
		3.3.90.14.01 - Diárias	-reforço orçamentário para Concessão de diárias para Prof. em geral.	80.000,00		
		Total Despesa DIÁRIAS PESSOAL CIVIL - PESSOAL CIVIL --->				80.000,00
		3.3.90.30.00 - MATERIAL DE CONSUMO				
		3.3.90.18.01 - Bolsa Auxílio	-reforço orçamentário para Aquisições de diversos itens de material de expediente para o exercício de 2024	50.000,00		
		Total Despesa MATERIAL DE CONSUMO --->				50.000,00
		3.3.90.33.00- PASSAGENS E DESPESAS COM LOCOMOÇÃO				
		3.3.90.33.01 - Passagens Terrestres	-reforço orçamentário para aquisição de passagens terrestres para participação em eventos e convocações de trabalho de forma presencial	50.000,00		
		Total Despesa PASSAGENS E DESPESAS COM LOCOMOÇÃO --->				50.000,00
		3.3.90.36.00- OUTROS SERVIÇOS DE TERCEIROS - PESSOA FÍSICA				
		3.3.90.36.99 - Outros Serviços de Terceiros – Pessoa Física	-reforço orçamentário para contratação de serviços de pessoas físicas para diversas atividades como vestibular, concursos e outros	50.000,00		
		Total Despesa OUTROS SERVIÇOS DE TERCEIROS - PESSOA FÍSICA --->				50.000,00
		3.3.90.39.00 - OUTROS SERVIÇOS DE TERCEIROS - PESSOAL JURÍDICA				
		3.3.90.39.05 - Serviços Técnicos Profissionais	-reforço orçamentário para Contratação de serviços técnicos profissionais de pessoas jurídicas para atender as necessidades da reitoria	50.000,00		
Total Despesa OUTROS SERVIÇOS DE TERCEIROS - PESSOAL JURÍDICA --->				50.000,00		
3.3.90.91.00 - SENTENÇAS JUDICIAIS						
3.3.90.91.05 - Sentenças Judiciais Não Alimentares – Do Exercício	-despesas com Sentenças Judiciais, - RPV	300.000,00				
Total Despesa SENTENÇAS JUDICIAIS --->				300.000,00		



PROPLAN
Pró-Reitoria de Planejamento

UNIVERSIDADE ESTADUAL DO PARANÁ

Credenciada pelo Decreto No. 9.538 de 05/12/2013 – D.O.E. 05/12/2013
Recredenciada pelo Decreto No. 2.374 de 14/08/2019 – D.O.E. 14/08/2019
DESPESAS ORÇAMENTÁRIAS - 2024

4.4.90.52.00 - EQUIPAMENTOS E MATERIAL PERMANENTE

4.4.90.52.35 - Equipamentos de Processamento de Dados	-Aquisição de equipamentos e material permanente para os campus da Unespar	319.838,00
Total Despesa EQUIPAMENTOS E MATERIAL PERMANENTE --->		319.838,00
Total Fonte 501 --->		899.838,00



PROPLAN
Pró-Reitoria de Planejamento

UNIVERSIDADE ESTADUAL DO PARANÁ

Credenciada pelo Decreto No. 9.538 de 05/12/2013 – D.O.E. 05/12/2013
Recredenciada pelo Decreto No. 2.374 de 14/08/2019 – D.O.E. 14/08/2019
DESPESAS ORÇAMENTÁRIAS - 2024



Quadro 22- REITORIA fonte 700

Unidade	Fonte	Conta	Despesa	Memória de Cálculo	Total (R\$)
REITORIA					
700 – Transferências e Convênios com Órgãos Federais					
		3.3.90.30.00 - MATERIAL DE CONSUMO			
		3.3.90.30.17	- Material de Processamento de Dados	-Execução do Termo de Convênio 879719/2019	20.000,00
		3.3.90.30.23	- Uniformes, Tecidos e Aviamentos	-Execução do Termo de Convênio 879719/2018	160.000,00
		4.4.90.51.00 - OBRAS E INSTALAÇÕES			
		4.4.90.51.11	- Outras Obras de Infraestrutura	-Execução do Termo de Convênio 778523/2012	425.000,00
		4.4.90.52.00 - EQUIPAMENTOS E MATERIAL PERMANENTE			
		4.4.90.52.02	- Aeronaves	Execução do Termo de Convênio 920619/2021	17.369,10
		4.4.90.52.04	- Aparelhos de Medição e Orientação	Execução do Termo de Convênio 931186/2022	43.761,51
		4.4.90.52.04	- Aparelhos de Medição e Orientação	Execução do Termo de Convênio 941735/2023	11.300,00
		4.4.90.52.04	- Aparelhos de Medição e Orientação	Execução do Termo de Convênio 920619/2021	16.990,00
		4.4.90.52.08	- Aparelhos, Equipamentos e Utensílios Médico-Odontológico, Laboratorial e	Execução do Termo de Convênio 920608/2021	22.262,00
		4.4.90.52.08	- Aparelhos, Equipamentos e Utensílios Médico-Odontológico, Laboratorial e	Execução do Termo de Convênio 931186/2022	14.212,48
		4.4.90.52.08	- Aparelhos, Equipamentos e Utensílios Médico-Odontológico, Laboratorial e	Execução do Termo de Convênio 838093/2016	129.516,00
		4.4.90.52.08	- Aparelhos, Equipamentos e Utensílios Médico-Odontológico, Laboratorial e	Execução do Termo de Convênio 875090/2018	62.401,71
		4.4.90.52.08	- Aparelhos, Equipamentos e Utensílios Médico-Odontológico, Laboratorial e	Execução do Termo de Convênio 941735/2023	40.442,00
		4.4.90.52.08	- Aparelhos, Equipamentos e Utensílios Médico-Odontológico, Laboratorial e	Execução do Termo de Convênio 038989/2023	15.660,96
		4.4.90.52.12	- Aparelhos e Utensílios Domésticos	Execução do Termo de Convênio 936074/2022	52.209,20
		4.4.90.52.12	- Aparelhos e Utensílios Domésticos	Execução do Termo de Convênio 941735/2023	10.345,00
		4.4.90.52.12	- Aparelhos e Utensílios Domésticos	Execução do Termo de Convênio 838093/2016	11.751,77
		4.4.90.52.12	- Aparelhos e Utensílios Domésticos	Execução do Termo de Convênio 038989/2023	16.193,74
		4.4.90.52.12	- Aparelhos e Utensílios Domésticos	Execução do Termo de Convênio 931186/2022	16.090,23
		4.4.90.52.18	- Coleções e Materiais Bibliográficos	Execução do Termo de Convênio 838093/2016	246,83
		4.4.90.52.24	- Equipamento de Proteção, Segurança e Socorro	Execução do Termo de Convênio 941735/2023	1.600,00
		4.4.90.52.30	- Máquinas e Equipamentos Energéticos	Execução do Termo de Convênio 838093/2016	5.702,25
		4.4.90.52.33	- Equipamentos para Áudio, Vídeo e Foto	Execução do Termo de Convênio 920619/2021	11.940,00
		4.4.90.52.33	- Equipamentos para Áudio, Vídeo e Foto	Execução do Termo de Convênio 930216/2022	66.497,50
		4.4.90.52.33	- Equipamentos para Áudio, Vídeo e Foto	Execução do Termo de Convênio 920608/2021	55.300,00
		4.4.90.52.33	- Equipamentos para Áudio, Vídeo e Foto	Execução do Termo de Convênio 038989/2023	155.089,45
		4.4.90.52.33	- Equipamentos para Áudio, Vídeo e Foto	Execução do Termo de Convênio 838093/2016	29.550,82
		4.4.90.52.33	- Equipamentos para Áudio, Vídeo e Foto	Execução do Termo de Convênio 941735/2023	1.182,00
		4.4.90.52.33	- Equipamentos para Áudio, Vídeo e Foto	Execução do Termo de Convênio 930132/2022	94.174,05
		4.4.90.52.33	- Equipamentos para Áudio, Vídeo e Foto	Execução do Termo de Convênio 875090/2018	21.591,63



UNIVERSIDADE ESTADUAL DO PARANÁ

Credenciada pelo Decreto No. 9.538 de 05/12/2013 – D.O.E. 05/12/2013
Recredenciada pelo Decreto No. 2.374 de 14/08/2019 – D.O.E. 14/08/2019

DESPESAS ORÇAMENTÁRIAS - 2024

4.4.90.52.33 - Equipamentos para Áudio, Vídeo e Foto	Execução do Termo de Convênio 934059/2022	166.000,00
4.4.90.52.33 - Equipamentos para Áudio, Vídeo e Foto	Execução do Termo de Convênio 931186/2022	90.744,30
4.4.90.52.33 - Equipamentos para Áudio, Vídeo e Foto	Execução do Termo de Convênio 887800/2019	23.185,00
4.4.90.52.34 - Máquinas, Utensílios e Equipamentos Diversos	Execução do Termo de Convênio 936074/2022	300.727,65
4.4.90.52.34 - Máquinas, Utensílios e Equipamentos Diversos	Execução do Termo de Convênio 941735/2023	38.158,70
4.4.90.52.34 - Máquinas, Utensílios e Equipamentos Diversos	Execução do Termo de Convênio 038989/2023	211.146,85
4.4.90.52.34 - Máquinas, Utensílios e Equipamentos Diversos	Execução do Termo de Convênio 930216/2022	99.008,90
4.4.90.52.34 - Máquinas, Utensílios e Equipamentos Diversos	Execução do Termo de Convênio 920608/2021	32.332,93
4.4.90.52.34 - Máquinas, Utensílios e Equipamentos Diversos	Execução do Termo de Convênio 875090/2018	16.006,66
4.4.90.52.34 - Máquinas, Utensílios e Equipamentos Diversos	Execução do Termo de Convênio 931186/2022	6.209,76
4.4.90.52.35 - Equipamentos de Processamento de Dados	Execução do Termo de Convênio 920619/2021	256.731,20
4.4.90.52.35 - Equipamentos de Processamento de Dados	Execução do Termo de Convênio 838093/2016	67.767,68
4.4.90.52.35 - Equipamentos de Processamento de Dados	Execução do Termo de Convênio 941735/2023	27.972,00
4.4.90.52.35 - Equipamentos de Processamento de Dados	Execução do Termo de Convênio 038989/2023	365.868,37
4.4.90.52.35 - Equipamentos de Processamento de Dados	Execução do Termo de Convênio 941735/2023	818.059,27
4.4.90.52.35 - Equipamentos de Processamento de Dados	Execução do Termo de Convênio 934059/2022	113.000,00
4.4.90.52.35 - Equipamentos de Processamento de Dados	Execução do Termo de Convênio 930132/2022	107.846,15
4.4.90.52.35 - Equipamentos de Processamento de Dados	Execução do Termo de Convênio 887800/2019	5.890,00
4.4.90.52.35 - Equipamentos de Processamento de Dados	Execução do Termo de Convênio 931186/2022	31.001,92
4.4.90.52.35 - Equipamentos de Processamento de Dados	Execução do Termo de Convênio 936074/2022	152.113,65
4.4.90.52.35 - Equipamentos de Processamento de Dados	Execução do Termo de Convênio 920608/2021	23.600,00
4.4.90.52.35 - Equipamentos de Processamento de Dados	Execução do Termo de Convênio 930216/2022	205.397,00
4.4.90.52.35 - Equipamentos de Processamento de Dados	Execução do Termo de Convênio 930215/2022	202.020,20
4.4.90.52.35 - Equipamentos de Processamento de Dados	Execução do Termo de Convênio 908066/2020	109.547,50
4.4.90.52.35 - Equipamentos de Processamento de Dados	Execução do Termo de Convênio 891714/2019	149.484,80
4.4.90.52.40 - Máquinas e Equipamentos Agrícolas e Rodoviários	Execução do Termo de Convênio 838093/2016	109.000,00
4.4.90.52.42 - Mobiliário em Geral	Execução do Termo de Convênio 920608/2021	18.020,22
4.4.90.52.42 - Mobiliário em Geral	Execução do Termo de Convênio 038989/2023	44.121,51
4.4.90.52.42 - Mobiliário em Geral	Execução do Termo de Convênio 930216/2022	33.137,00
4.4.90.52.42 - Mobiliário em Geral	Execução do Termo de Convênio 941735/2023	1.130,20
4.4.90.52.42 - Mobiliário em Geral	Execução do Termo de Convênio 887800/2019	158.313,69
4.4.90.52.99 - Outros Materiais Permanentes	Execução do Termo de Convênio 887800/2019	112.611,31
4.4.90.52.99 - Outros Materiais Permanentes	Execução do Termo de Convênio 891714/2019	2.030,35

Total Despesa EQUIPAMENTOS E MATERIAL PERMANENTE ---> 5.021.565,00

Total Fonte 700---> 5.626.565,00

SALDO DISPONIBILIZADO PARA UNIDADE REITORIA ---> 5.626.565,00

TOTAL LANÇADO UNIDADE REITORIA ---> 5.626.565,00

TOTAL ORÇAMENTO 2024 ---> 5.626.565,00



UNIVERSIDADE ESTADUAL DO PARANÁ

Credenciada pelo Decreto No. 9.538 de 05/12/2013 – D.O.E. 05/12/2013
 Recredenciada pelo Decreto No. 2.374 de 14/08/2019 – D.O.E. 14/08/2019
 DESPESAS ORÇAMENTÁRIAS - 2024

Quadro 23 - REITORIA fonte 703

Unidade	Fonte	Conta	Despesa	Memória de Cálculo	Total (R\$)
REITORIA					
703 - Outros Convênios/Outras Transferências					
		3.3.90.14.00	- DIÁRIAS PESSOAL CIVIL - PESSOAL CIVIL		
		3.3.90.14.01	- Diárias	-Execução do Termo de Convênio 004/2022	15.000,00
		3.3.90.14.01	- Diárias	-Execução do Termo de Convênio	100.000,00
		3.3.90.14.01	- Diárias	-Execução do Termo de Convênio 040/2022	3.000,00
		3.3.90.14.01	- Diárias	-Execução do Termo de Convênio 035/2022	1.260,00
		3.3.90.14.01	- Diárias	-Execução do Termo de Convênio 035/2022	1.260,00
		3.3.90.14.01	- Diárias	-Execução do Termo de Convênio 203/2022	10.800,00
		3.3.90.14.01	- Diárias	-Execução do Termo de Convênio 610/2022	14.184,00
		3.3.90.14.01	- Diárias	-DIÁRIAS NO EXTERIOR - Execução do Termo de Convênio	80.000,00
Total Despesa DIÁRIAS PESSOAL CIVIL - PESSOAL CIVIL --->					225.504,00
3.3.90.18.00 - AUXILIO FINANCEIRO A ESTUDANTES					
		3.3.90.18.01	- Bolsa Auxílio	Execução do Termo de Convênio 036/2022	
		3.3.90.18.01	- Bolsa Auxílio	Execução do Termo de Convênio 032/2020	16.000,00
		3.3.90.18.01	- Bolsa Auxílio	Execução do Termo de Convênio PIBIC 2023/2024	13.000,00
		3.3.90.18.01	- Bolsa Auxílio	Execução do Termo de Convênio 155/223	1.157.600,00
		3.3.90.18.01	- Bolsa Auxílio	Execução do Termo de Convênio 190/2023	67.200,00
		3.3.90.18.01	- Bolsa Auxílio	Execução do Termo de Convênio 738/2022	300.000,00
		3.3.90.18.01	- Bolsa Auxílio	Execução do Termo de Convênio 619/2022	45.200,00
		3.3.90.18.01	- Bolsa Auxílio	Execução do Termo de Convênio 041/2022	49.500,00
		3.3.90.18.01	- Bolsa Auxílio	Execução do Termo de Convênio 054/2022	8.600,00
		3.3.90.18.01	- Bolsa Auxílio	Execução do Termo de Convênio 203/2022	27.400,00
		3.3.90.18.01	- Bolsa Auxílio	Execução do Termo de Convênio 038/2022	5.800,00
		3.3.90.18.01	- Bolsa Auxílio	Execução do Termo de Convênio 074/2022	10.000,00
		3.3.90.18.01	- Bolsa Auxílio	Execução do Termo de Convênio 430/2022	12.400,00
		3.3.90.18.01	- Bolsa Auxílio	Execução do Termo de Convênio 428/2022	84.500,00
		3.3.90.18.01	- Bolsa Auxílio	Execução do Termo de Convênio 433/2022	104.200,00
		3.3.90.18.01	- Bolsa Auxílio	Execução do Termo de Convênio 431/2022	229.201,64
		3.3.90.18.01	- Bolsa Auxílio	Execução do Termo de Convênio 584/2022	202.887,50
		3.3.90.18.01	- Bolsa Auxílio	Execução do Termo de Convênio 015/2020	30.300,00
		3.3.90.18.01	- Bolsa Auxílio	Execução do Termo de Convênio PIBIS 2023/2024	30.000,00
		3.3.90.18.01	- Bolsa Auxílio	Execução do Termo de Convênio 073/2021	352.000,00
		3.3.90.18.01	- Bolsa Auxílio	Execução do Termo de Convênio PIBEX 2023/2024	3.000,00
		3.3.90.18.01	- Bolsa Auxílio	Execução do Termo de Convênio 004/2023	257.500,00
		3.3.90.18.01	- Bolsa Auxílio	Execução do Termo de Convênio 004/2023	16.000,00



UNIVERSIDADE ESTADUAL DO PARANÁ

Credenciada pelo Decreto No. 9.538 de 05/12/2013 – D.O.E. 05/12/2013
 Recredenciada pelo Decreto No. 2.374 de 14/08/2019 – D.O.E. 14/08/2019
 DESPESAS ORÇAMENTÁRIAS - 2024

3.3.90.18.01 - Bolsa Auxílio	Execução do Termo de Convênio 610/2022	18.000,00
3.3.90.30.00 - MATERIAL DE CONSUMO		
3.3.90.30.11 - Material Químico	Execução do Termo de Convênio 076/2022	15.000,00
3.3.90.30.16 - Material de Expediente	Execução do Termo de Convênio 074/2022	630,00
3.3.90.30.16 - Material de Expediente	Execução do Termo de Convênio 046/2022	13.700,00
3.3.90.30.16 - Material de Expediente	Execução do Termo de Convênio 738/2022	1.354,00
3.3.90.30.16 - Material de Expediente	Execução do Termo de Convênio 431/2022	1.100,00
3.3.90.30.16 - Material de Expediente	Execução do Termo de Convênio 584/2022	670,00
3.3.90.30.16 - Material de Expediente	Execução do Termo de Convênio 081/2021	4.424,10
3.3.90.30.16 - Material de Expediente	Execução do Termo de Convênio	15.000,00
3.3.90.30.17 - Material de Processamento de Dados	Execução de Termo de Convênio: 619/2022	3.900,00
3.3.90.30.17 - Material de Processamento de Dados	Execução de Termo de Convênio: 040/2022	892,00
3.3.90.30.17 - Material de Processamento de Dados	Execução de Termo de Convênio: 212/2023	12.000,00
3.3.90.30.22 - Material de Limpeza e Produção de Higienização	Execução do Termo de Convênio 004/2023	1.500,00
3.3.90.30.24 - Material para Manutenção de Bens Imóveis	Execução de Termo de Convênio: 619/2022	600,00
3.3.90.30.26 - Material Elétrico e Eletrônico	Execução de Termo de Convênio: 431/2022	560,00
3.3.90.30.30 - Material para Comunicações	Execução de Termo de Convênio: 619/2022	1.270,00
3.3.90.30.35 - Material Laboratorio	Execução de Termo de Convênio: 076/2022	4.120,00
3.3.90.30.35 - Material Laboratorio	Execução de Termo de Convênio: 035/2022	3.160,09
3.3.90.30.42 - Ferramentas	Execução de Termo de Convênio: 004/2023	9.300,00
3.3.90.30.47 - Aquisição de Softwares de Base	Execução de Termo de Convênio: 201/2023	15.000,00
3.3.90.30.99 - Outros Materiais de Consumo	Execução de Termo de Convênio: 619/2022, 037/2022, 076/2022 e 039/2022	10.000,00
3.3.90.33.00- PASSAGENS E DESPESAS COM LOCOMOÇÃO		
3.3.90.33.01 - Passagens Terrestres	Execução do Termo de Convênio: 074/2022, 610/2022, 004/2022, 043/2021, 032/2020 E 211/2019	23.664,42
3.3.90.33.01 - Passagens Terrestres	Execução do Termo de Convênio 077/2022	5.000,00
3.3.90.33.02 - Passagens Aéreas	Execução do Termo de Convênio: 074/2022, 610/2022, 004/2022 E 032/2020	20.000,00
3.3.90.33.02 - Passagens Aéreas	Execução de Termo de Convênio: 004/2022, 043/2021, 032/2020 e 216/2019	58.359,11
3.3.90.36.00 - OUTROS SERVIÇOS DE TERCEIROS - PESSOA FÍSICA		
3.3.90.36.06 - Serviços Técnicos Profissionais	Execução do Termo de Convênio 004/2022	18.397,00
3.3.90.18.01 - Bolsa Auxílio		
Total Despesa AUXÍLIO FINANCEIRO A ESTUDANTES --->		3.040.289,14
Total Despesa MATERIAL DE CONSUMO --->		114.180,19
Total Despesa PASSAGENS E DESPESAS COM LOCOMOÇÃO --->		107.023,53
Total Despesa OUTROS SERVIÇOS DE TERCEIROS - PESSOA FÍSICA --->		18.397,00



UNIVERSIDADE ESTADUAL DO PARANÁ

Credenciada pelo Decreto No. 9.538 de 05/12/2013 – D.O.E. 05/12/2013
 Recredenciada pelo Decreto No. 2.374 de 14/08/2019 – D.O.E. 14/08/2019
DESPESAS ORÇAMENTÁRIAS - 2024

3.3.90.39.00 - OUTROS SERVIÇOS DE TERCEIROS - PESSOAL JURÍDICA

3.3.90.39.12 - Locação de Máquinas e Equipamentos	Execução do Termo de Convênio 004/2022	7.000,00
3.3.90.39.41 - Fornecimento de Alimentação	Execução do Termo de Convênio 076/2022	918,00
3.3.90.39.41 - Fornecimento de Alimentação	Execução do Termo de Convênio 077/2022	855,60
3.3.90.39.41 - Fornecimento de Alimentação	Execução do Termo de Convênio 032/2020	2.274,00
3.3.90.39.41 - Fornecimento de Alimentação	Execução do Termo de Convênio 610/2022	3.750,00
3.3.90.39.41 - Fornecimento de Alimentação	Execução do Termo de Convênio 203/2022	2.160,00
3.3.90.39.51 - Serviços de Análises e Pesquisas Científicas	Execução do Termo de Convênio 203/2022	540,00
3.3.90.39.51 - Serviços de Análises e Pesquisas Científicas	Execução do Termo de Convênio 076/2022	3.300,00
3.3.90.39.51 - Serviços de Análises e Pesquisas Científicas	Execução do Termo de Convênio 035/2022	3.100,00
3.3.90.39.51 - Serviços de Análises e Pesquisas Científicas	Execução do Termo de Convênio 040/2022	1.210,00
3.3.90.39.51 - Serviços de Análises e Pesquisas Científicas	Execução do Termo de Convênio 037/2022	6.500,00
3.3.90.39.63 - Serviços Gráficos	Execução do Termos de Convênios: 201/2023, 212/2023, 738/2022, 046/2022, 431/2022, 584/2022, 004/2022, 081/2021, 015/2021, 034/2024, 032/2020 e 211/2019	138.362,36
3.3.90.39.80 - Hospedagens	Execução do Termo de Convênio	20.000,00
3.3.90.39.99 - Outros Serviços de Terceiros – Pessoa Jurídica	Execução do Termo de Convênio 004/2022	7.641,17
3.3.90.39.99 - Outros Serviços de Terceiros – Pessoa Jurídica	Execução do Termo de Convênio 201/2023	35.967,50
3.3.90.39.99 - Outros Serviços de Terceiros – Pessoa Jurídica	Execução do Termo de Convênio 212/2023	6.000,00
3.3.90.39.99 - Outros Serviços de Terceiros – Pessoa Jurídica	Execução do Termo de Convênio 043/2021	50.000,00
3.3.90.39.99 - Outros Serviços de Terceiros – Pessoa Jurídica	Execução do Termo de Convênio 032/2020	7.063,00
3.3.90.39.99 - Outros Serviços de Terceiros – Pessoa Jurídica	Execução do Termo de Convênio 431/2022	2.100,00
3.3.90.39.99 - Outros Serviços de Terceiros – Pessoa Jurídica	Execução do Termo de Convênio 004/2023	16.000,00
3.3.90.39.99 - Outros Serviços de Terceiros – Pessoa Jurídica	Execução do Termo de Convênio 610/2022	12.803,00
3.3.90.39.99 - Outros Serviços de Terceiros – Pessoa Jurídica	Execução do Termo de Convênio 034/2021	9.103,00
3.3.90.39.99 - Outros Serviços de Terceiros – Pessoa Jurídica	Execução de Termo de Convênio: 004/2023	5.000,00
3.3.90.39.99 - Outros Serviços de Terceiros – Pessoa Jurídica	Execução do Termo de Convênio 054/2022	6.000,00

Total Despesa OUTROS SERVIÇOS DE TERCEIROS - PESSOAL JURÍDICA ---> 347.647,63

3.3.90.40.00 - SERVIÇOS DE TECNOLOGIAS DA INFORMAÇÃO E COMUNICAÇÃO - PESSOA JURÍDICA

3.3.90.40.02 - Locação de Softwares	Execução de Termo de Convênio: 584/2022 e 431/2022	30.000,00
3.3.90.40.06 - Aquisição de Softwares de Aplicação	Execução de Termo de Convênio	20.000,00

Total Despesa SERVIÇOS DE TECNOLOGIAS DA INFORMAÇÃO E COMUNICAÇÃO - PESSOA JURÍDICA ---> 50.000,00



UNIVERSIDADE ESTADUAL DO PARANÁ

Credenciada pelo Decreto No. 9.538 de 05/12/2013 – D.O.E. 05/12/2013
Recredenciada pelo Decreto No. 2.374 de 14/08/2019 – D.O.E. 14/08/2019
DESPESAS ORÇAMENTÁRIAS - 2024

4.4.90.52.00 - EQUIPAMENTOS E MATERIAL PERMANENTE

4.4.90.52.04 - Aparelhos de Medição e Orientação	Execução do Termo de Convênio 076/2022	20.000,00
4.4.90.52.04 - Aparelhos de Medição e Orientação	Execução do Termo de Convênio 006/2021	4.300,00
4.4.90.52.08 - Aparelhos, Equipamentos e Utensílios Médico-Odontológico, Laboratorial	Execução do Termo de Convênio 035/2022	150.000,00
4.4.90.52.18 - Coleções e Materiais Bibliográficos	Execução do Termo de Convênio	
4.4.90.52.33 - Equipamentos para Áudio, Vídeo e Foto	Execução do Termo de Convênio	54.663,21
4.4.90.52.34 - Máquinas, Utensílios e Equipamentos Diversos	Execução do Termo de Convênio 034/2021	600.000,00
4.4.90.52.34 - Máquinas, Utensílios e Equipamentos Diversos	Execução do Termo de Convênio 619/2022	2.380,00
4.4.90.52.34 - Máquinas, Utensílios e Equipamentos Diversos	Execução do Termo de Convênio 046/2022	200.000,00
4.4.90.52.34 - Máquinas, Utensílios e Equipamentos Diversos	Execução do Termo de Convênio 081/2021	12.500,00
4.4.90.52.35 - Equipamentos de Processamento de Dados	Execução de Termos de Convênios: 738/2022, 619/2022, 037/2022, 040/2022, 046/2022, 075/2022, 431/2022, 584/2022, 039/2022, 034/2021 e 032/2020.	2.241,30
4.4.90.52.42 - Mobiliário em Geral	Execução do Termo de Convênio	600.000,00
4.4.90.52.99 - Outros Materiais Permanentes	Execução de Termo de Convênio	400.000,00
		15.000,00

Total Despesa EQUIPAMENTOS E MATERIAL PERMANENTE ---> 2.061.084,51

Total Fonte 703 ---> 5.964.126,00

SALDO DISPONIBILIZADO PARA UNIDADE REITORIA ---> 5.964.126,00

TOTAL LANÇADO UNIDADE REITORIA ---> 5.964.126,00



UNIVERSIDADE ESTADUAL DO PARANÁ

Credenciada pelo Decreto No. 9.538 de 05/12/2013 – D.O.E. 05/12/2013
Recredenciada pelo Decreto No. 2.374 de 14/08/2019 – D.O.E. 14/08/2019
DESPESAS ORÇAMENTÁRIAS - 2024

Quadro 24 - CAMPUS DE APUCARANA fonte 500

Unidade	Fonte	Conta	Despesa	Memória de Cálculo	Total (R\$)
APUCARANA					
500 - Ordinário Não Vinculado		3.3.90.14.00 -	DIÁRIAS PESSOAL CIVIL - PESSOAL CIVIL		
		3.3.90.14.01 -	Diárias	-Seminário de Pesquisa e de Extensão	195,30
		3.3.90.14.01 -	Diárias	-Referente a 3 diárias para Capital (356,50) e 3 diárias para Interior (279,00) X 12 meses	22.872,00
				Total Despesa DIÁRIAS PESSOAL CIVIL - PESSOAL CIVIL --->	23.067,30
		3.3.90.18.00 -	AUXILIO FINANCEIRO A ESTUDANTES		
		3.3.90.18.01 -	Bolsa Auxílio	-11 BOLSAS MONITORIA RESOL. 018/23 10 MESES Valor de R\$ 400,00/ 10 BOLSAS PERMANÊNCIA - Resl. 016/23 10 Meses Valor R\$ 500,00/ 10 AUXÍLIOS ALIMENTAÇÃO Resl. 023/23 10 Meses Valor R\$ 250,00/ PROART 01 Bolsa R\$ 700,00 12 meses	103.600,00
				Total Despesa AUXÍLIO FINANCEIRO A ESTUDANTES --->	103.600,00
		3.3.90.30.00 -	MATERIAL DE CONSUMO		
		3.3.90.30.04 -	Gás Engarrafado	-Despesa com recarga de extintores de incêndio do Campus.	3.000,00
		3.3.90.30.07 -	Gêneros de Alimentos	-English Day (7ª e 8ª edição)	200,00
		3.3.90.30.07 -	Gêneros de Alimentos	-Mostra de Profissões (Apresentar o curso, o campus, as professoras, os professores, os discentes para as alunas e alunos do ensino médio.	200,00
		3.3.90.30.07 -	Gêneros de Alimentos	-Alimentos não perecíveis para aulas práticas da disciplina de Gastronomia	2.000,00
		3.3.90.30.07 -	Gêneros de Alimentos	-Despesas com aquisição de alimentos tais como: chá, café, açúcar e galões de água.	15.000,00
		3.3.90.30.15 -	Material para Festividade e Homenagens	-X Spring Festival	600,00
		3.3.90.30.15 -	Material para Festividade e Homenagens	-XIV Noche Hispânica	1.200,00
		3.3.90.30.16 -	Material de Expediente	-MOSTRA DE PROFISSÕES	300,00
		3.3.90.30.16 -	Material de Expediente	-MOSTRA DE PROFISSÕES	200,00
		3.3.90.30.16 -	Material de Expediente	-XVIII ENCONTRO REGIONAL DE SECRETARIADO EXECUTIVO E SEGUNDA SEMANA CIENTÍFICA DO CURSO DE SECRETARIADO.	100,00
		3.3.90.30.16 -	Material de Expediente	-Aquisição de materiais de expediente.	5.250,00
		3.3.90.30.16 -	Material de Expediente	-SEMANA DE RECEPÇÃO ACADÊMICA E II MOSTRA DE EXTENSÃO E CULTURA DE LETRAS INGLÊS	500,00
		3.3.90.30.16 -	Material de Expediente	-Ciclo de Estudos em Formação Docente de Letras Inglês: socialização dos estágios de Gestão Escolar e Supervisionados do EF II e Ensino Médio de 2023	500,00
		3.3.90.30.16 -	Material de Expediente	-Mostra de Profissões	200,00
		3.3.90.30.16 -	Material de Expediente	-Mostra de Profissões (Apresentar o curso, o campus, as professoras, os professores, os discentes para as alunas e alunos do ensino médio.	300,00
		3.3.90.30.16 -	Material de Expediente	-English Day (7ª e 8ª edição)	500,00
		3.3.90.30.21 -	Material de Copa e Cozinha	-Aquisição de copos descartáveis de água e café.	2.750,00
		3.3.90.30.22 -	Material de Limpeza e Produção de Higienização	-Aquisição de material de higiene e limpeza para manutenção do asseio do campus de Apucarana.	23.207,21
		3.3.90.30.23 -	Uniformes, Tecidos e Aviamentos	-Entenda de Economia. (Dicas para o consumo consciente, interagindo professoras, professores, discentes e sociedade)	700,00
		3.3.90.30.23 -	Uniformes, Tecidos e Aviamentos	-IX Seminário de Pesquisas em Letras Inglês	1.000,00
		3.3.90.30.26 -	Material Elétrico e Eletrônico	-Despesas com aquisição de refletores, lâmpadas e demais materiais elétricos.	30.000,00
				Total Despesa MATERIAL DE CONSUMO --->	87.707,21



UNIVERSIDADE ESTADUAL DO PARANÁ

Credenciada pelo Decreto No. 9.538 de 05/12/2013 – D.O.E. 05/12/2013
Recredenciada pelo Decreto No. 2.374 de 14/08/2019 – D.O.E. 14/08/2019
DESPESAS ORÇAMENTÁRIAS - 2024

3.3.90.33.00- PASSAGENS E DESPESAS COM LOCOMOÇÃO

3.3.90.33.01 - Passagens Terrestres	-Encontro com Supervisores de Estágio	600,00
3.3.90.33.01 - Passagens Terrestres	-TRANSPORTE DE PALESTRANTES PARA EVENTOS DO CURSO DE CIÊNCIA DA COMPUTAÇÃO	750,00
3.3.90.33.01 - Passagens Terrestres	-Evento Cultural	400,00
3.3.90.33.01 - Passagens Terrestres	-Evento Acadêmico	600,00
3.3.90.33.02 - Passagens Aéreas	-EBTUR + Dia do Turismólogo	1.500,00
3.3.90.33.02 - Passagens Aéreas	-Encontro com Supervisores de Estágio	2.500,00
3.3.90.33.02 - Passagens Aéreas	-Semana Acadêmica do Curso	2.000,00
3.3.90.33.02 - Passagens Aéreas	-TRANSPORTE DE PALESTRANTES PARA EVENTOS DO CURSO DE CIÊNCIA DA COMPUTAÇÃO	3.000,00
3.3.90.33.02 - Passagens Aéreas	-Aula Magna do Curso de Direito	2.500,00
3.3.90.33.02 - Passagens Aéreas	-Semana do Advogado	1.000,00
3.3.90.33.09 - Táxi	-TRANSPORTE INTERMUNICIPAL E/OU LOCAL	750,00
Total Despesa PASSAGENS E DESPESAS COM LOCOMOÇÃO --->		15.600,00

3.3.90.36.00- OUTROS SERVIÇOS DE TERCEIROS - PESSOA FÍSICA

3.3.90.36.06 - Serviços Técnicos Profissionais	-SEMANA DA ADMINISTRAÇÃO	2.200,00
3.3.90.36.07 - Estagiários	-Estagiários da UNESPAR - Campus de Apucarana - Valor estimado. Valor referente aos estagiários do Campus de Apucarana (Considerando 11 estagiários, 30 horas semanais, 4,5 semanas, R\$ 7,67 Hora trabalhada).	136.679,40

Total Despesa OUTROS SERVIÇOS DE TERCEIROS - PESSOA FÍSICA ---> 138.879,40

3.3.90.37.00 - LOCAÇÃO DE MÃO-DE-OBRA

3.3.90.37.01 - Limpeza e Conservação	- Contrato nº 01503/2022 Pontual Serviços Terceirizados Ltda. 12 Postos de auxiliar de serviços gerais, 01 posto de servente de limpeza, 01 de jardineiro, 01 de auxiliar de manutenção predial. Foi considerado reajuste contratual de 10% índice (o reajuste a partir de fevereiro de 2024).	661.736,76
3.3.90.37.01 - Limpeza e Conservação	-Contrato nº 02460/2022 Pontual Serviços Terceirizados Ltda. 02 postos de encarregada e 01 operador costal. Foi considerado reajuste contratual de 10% índice (o reajuste foi considerando a partir do mês de fevereiro de 2024)	165.144,36
3.3.90.37.02 - Guarda e Vigilância	-Vigilância Ostensiva Contrato Nº 031/2022 Wolf Vigilância Patrimonial - Eireli. 02 Postos de vigilantes desarmados diurnos (escala de 12X36) e 02 postos de vigilantes desarmados noturnos (escala 12X36) Foi considerado reajuste contratual de 10% índice (o reajuste foi considerado a partir do mês de fevereiro de 2024)	667.994,88
3.3.90.37.05 - Informática	-Valor do Contrato XXXX Ltda. - TI do Campus de Apucarana. 01 Posto de técnico de Informática Júnior 40 horas. Foi considerado reajuste contratual de 10% índice (o valor foi estimado considerando que atualmente o processo licitatório se encontra com tramitação em aberta).	84.000,00
3.3.90.37.08 - Operadores de Máquinas e Motoristas	-Contrato de terceirização de mão de obra do motorista transferido da Reitoria da Unespar para o Campus da Unespar em agosto de 2023. Valores repassados pela Reitoria ao campus: 12 x R\$ 5.080,75/mês.	60.969,00

Total Despesa LOCAÇÃO DE MÃO-DE-OBRA ---> 1.639.845,00



3.3.90.39.00 - OUTROS SERVIÇOS DE TERCEIROS - PESSOAL JURÍDICA

3.3.90.39.01 - Assinaturas de Periódicos e Anuidades	-Assinatura de Jornal - Tribuna do Norte.	2.000,00
3.3.90.39.01 - Assinaturas de Periódicos e Anuidades	-Laboratório de Contabilidade	1.500,00
3.3.90.39.05 - Serviços Técnicos Profissionais	-ENCONTRO EGRESSOS	1.000,00
3.3.90.39.05 - Serviços Técnicos Profissionais	-SEMANA DA ADMINISTRAÇÃO	2.200,00
3.3.90.39.12 - Locação de Máquinas e Equipamentos	-Valor estimado do contrato nº 057/2022 PE n 986/2022 a ALMAQ EQUIPAMENTOS PARA ESCRITÓRIO LTDA	60.000,00
3.3.90.39.16 - Manutenção e Conservação de Bens Imóveis	-Despesas com manutenção e dedetização da estrutura do Campus, bem como reformas e manutenções básicas. Necessidade de Suplementação	87.291,20
3.3.90.39.17 - Manutenção e Conservação de Máquinas e Equipamentos	-Despesas com manutenção dos ares condicionados do Campus de Apucarana	14.000,00
3.3.90.39.41 - Fornecimento de Alimentação	-Integração Estudantes	900,00
3.3.90.39.41 - Fornecimento de Alimentação	-Eventos acadêmicos menores	1.400,00
3.3.90.39.41 - Fornecimento de Alimentação	-SEMANA DE RECEPÇÃO ACADÊMICA E II MOSTRA DE EXTENSÃO E CULTURA DE LETRAS INGLÊS	500,00
3.3.90.39.41 - Fornecimento de Alimentação	-English Day (7ª e 8ª edição)	1.000,00
3.3.90.39.41 - Fornecimento de Alimentação	-Ciclo de Estudos em Formação Docente de Letras Inglês: socialização dos estágios de Gestão Escolar e Supervisionados do EF II e Ensino Médio de 2023	400,00
3.3.90.39.41 - Fornecimento de Alimentação	-IX Seminário de Pesquisas em Letras Inglês	500,00
3.3.90.39.41 - Fornecimento de Alimentação	-Semana de Integração Acadêmica	500,00
3.3.90.39.41 - Fornecimento de Alimentação	-Seminário de Pesquisa e de Extensão	164,20
3.3.90.39.41 - Fornecimento de Alimentação	-PENP - Português para estrangeiros do norte do Paraná	1.900,00
3.3.90.39.41 - Fornecimento de Alimentação	-SEMANA DE INTEGRAÇÃO DOS ACADÊMICOS DO CURSO DE PEDAGOGIA	700,00
3.3.90.39.41 - Fornecimento de Alimentação	-SEMANA DA CONSCIÊNCIA NEGRA	400,00
3.3.90.39.41 - Fornecimento de Alimentação	-ATIVIDADES VOLTADAS AS AÇÕES EXTENSIONISTAS E DE PESQUISA	700,00
3.3.90.39.41 - Fornecimento de Alimentação	-SEMINÁRIO DE ESTÁGIO	300,00
3.3.90.39.41 - Fornecimento de Alimentação	-II CICLO DE DEBATES EM HISTÓRIA E HISTORIOGRAFIA DA EDUCAÇÃO	200,00
3.3.90.39.41 - Fornecimento de Alimentação	-RECEPÇÃO DOS CALOUROS	1.600,00
3.3.90.39.41 - Fornecimento de Alimentação	-ENCONTRO EGRESSOS	1.000,00
3.3.90.39.41 - Fornecimento de Alimentação	-Semana de integração	1.000,00
3.3.90.39.41 - Fornecimento de Alimentação	-Evento Cultural	900,00
3.3.90.39.41 - Fornecimento de Alimentação	-EBTUR + Dia do Turismólogo	900,00
3.3.90.39.41 - Fornecimento de Alimentação	-Contrato em fase interna de licitação (ETP) - Contrato Anterior TRYX - Concessão do Restaurante Universitário (350 refeições dia X 21 dias do mês X R\$ 5,00 por refeição) valor mensal de R\$ 36.750,00 TETO do subsídio. PREVISÃO ORÇAMENTÁRIA EXCLUSIVA PARA SUBSÍDIO RU. SALDO NÃO UTILIZADO DEVERÁ RETORNAR PARA RATEIO ENTRE TODAS AS UNIDADES	416.000,00
3.3.90.39.41 - Fornecimento de Alimentação	-Evento Acadêmico	600,00
3.3.90.39.41 - Fornecimento de Alimentação	-Evento Acadêmico	200,00
3.3.90.39.41 - Fornecimento de Alimentação	-EVENTO DE ABERTURA DO ANO LETIVO E RECEPÇÃO AOS CALOUROS DO CURSO DE CIÊNCIA DA COMPUTAÇÃO	1.500,00
3.3.90.39.41 - Fornecimento de Alimentação	-SEMANA DA COMPUTAÇÃO 2024	1.500,00
3.3.90.39.41 - Fornecimento de Alimentação	-31º Simpósio Estadual de Contabilidade	3.500,00
3.3.90.39.41 - Fornecimento de Alimentação	-Aula Magna (Apresentação do calendário + regulamentos AAC e ACEC [1ªParte] e Palestra professor convidado [2ª Parte]).	2.000,00
3.3.90.39.41 - Fornecimento de Alimentação	-Semana de Economia 2023 (2º semestre - 4º bimestre)	1.500,00
3.3.90.39.41 - Fornecimento de Alimentação	-Semana do Advogado	1.000,00
3.3.90.39.41 - Fornecimento de Alimentação	-Aula Magna do Curso de Direito	1.500,00
3.3.90.39.41 - Fornecimento de Alimentação	-Apresentação de Projetos de Curricularização da Extensão e Iniciação Científica.	1.000,00
3.3.90.39.41 - Fornecimento de Alimentação	-ORGANIZAÇÃO DO EVENTO QUE ENVOLVE O PROJETO DE EXTENSÃO: UMA QUESTÃO MULTICULTURAL: ABORDANDO ASPECTOS CULTURAIS E SOCIAIS NA APRENDIZAGEM DAS LÍNGUAS: INGLESA E	1.800,00

UNIVERSIDADE ESTADUAL DO PARANÁ

Credenciada pelo Decreto No. 9.538 de 05/12/2013 – D.O.E. 05/12/2013
 Recredenciada pelo Decreto No. 2.374 de 14/08/2019 – D.O.E. 14/08/2019
 DESPESAS ORÇAMENTÁRIAS - 2024

3.3.90.39.41 - Fornecimento de Alimentação	ESPANHOLA – HALLOWEEN E DIA DOS MORTOS.	550,00
3.3.90.39.41 - Fornecimento de Alimentação	-EVENTO ARRAIÁ DO SECRETARIADO	
3.3.90.39.41 - Fornecimento de Alimentação	-XVIII ENCONTRO REGIONAL DE SECRETARIADO EXECUTIVO E SEGUNDA SEMANA CIENTÍFICA DO CURSO DE SECRETARIADO.	2.000,00
3.3.90.39.41 - Fornecimento de Alimentação	-SEMINÁRIO: A CULTURA NA FORMAÇÃO ACADÊMICA E DESENVOLVIMENTO PROFISSIONAL DO SECRETARIADO EXECUTIVO	700,00
3.3.90.39.41 - Fornecimento de Alimentação	-SEMINÁRIO: A RELAÇÃO DIALÓGICA ENTRE A LITERATURA E A PINTURA: EM BUSCA DO FOMENTO INTELLECTUAL ACADÊMICO NO CURSO DE SECRETARIADO EXECUTIVO	700,00
3.3.90.39.41 - Fornecimento de Alimentação	-Encontro com Supervisores de Estágio	200,00
3.3.90.39.41 - Fornecimento de Alimentação	-Encontro com Supervisores de Estágio	700,00
3.3.90.39.41 - Fornecimento de Alimentação	-Encontro com Supervisores de Estágio	700,00
3.3.90.39.41 - Fornecimento de Alimentação	-Semana Acadêmica do Curso	200,00
3.3.90.39.41 - Fornecimento de Alimentação	-Encontro com Supervisores de Estágio	200,00
3.3.90.39.43 - Serviços de Energia Elétrica	-Valor estimado da fatura de energia elétrica, UNESPAR - Campus de Apucarana contrato N° 20164243431344	144.000,00
3.3.90.39.44 - Serviços de Água e Esgoto	-Valor estimado das faturas de água da UNESPAR - Campus de Apucarana	36.000,00
3.3.90.39.58 - Serviços de Telecomunicações	-Telefonia fixa do Campus de Apucarana Sercomtel S.A. Telecomunicações contrato 1494/2022	15.600,00
3.3.90.39.63 - Serviços Gráficos	-Divulgação	800,00
3.3.90.39.63 - Serviços Gráficos	-Mostra de Profissões	2.500,00
3.3.90.39.63 - Serviços Gráficos	-MATERIAL INSTITUCIONAL	500,00
3.3.90.39.63 - Serviços Gráficos	-SEMANA DE INTEGRAÇÃO DOS ACADÊMICOS DO CURSO DE PEDAGOGIA	300,00
3.3.90.39.63 - Serviços Gráficos	-Mostra de Profissões	640,50
3.3.90.39.63 - Serviços Gráficos	-Seminário de Pesquisa e de Extensão	500,00
3.3.90.39.63 - Serviços Gráficos	-Ciências Contábeis 50 Anos	3.000,00
3.3.90.39.63 - Serviços Gráficos	-Amostra de Profissões	500,00
3.3.90.39.63 - Serviços Gráficos	-Congresso das Licenciaturas 2024	1.000,00
3.3.90.39.63 - Serviços Gráficos	-Cursos do Campus de Apucarana	300,00
3.3.90.39.63 - Serviços Gráficos	-Entenda de Economia. (Dicas para o consumo consciente, interagindo professoras, professores, discentes e sociedade)	450,00
3.3.90.39.63 - Serviços Gráficos	-Despesas com COLI	1.600,00
3.3.90.39.63 - Serviços Gráficos	-COLI	6.000,00
3.3.90.39.63 - Serviços Gráficos	-Jornada de Estágio	500,00
3.3.90.39.63 - Serviços Gráficos	-Ciclo de Estudos em Formação Docente de Letras Inglês: socialização dos estágios de Gestão Escolar e Supervisionados do EF II e Ensino Médio de 2023	1.400,00
3.3.90.39.63 - Serviços Gráficos	-Material institucional	500,00
3.3.90.39.63 - Serviços Gráficos	-Material Institucional	200,00
3.3.90.39.63 - Serviços Gráficos	-IX Seminário de Pesquisas em Letras Inglês	500,00
3.3.90.39.63 - Serviços Gráficos	-Campanha 21 dias de ativismo pelo fim da violência contra as mulheres.	500,00
3.3.90.39.63 - Serviços Gráficos	-MOSTRA DE PROFISSÕES	500,00
3.3.90.39.63 - Serviços Gráficos	-Material Institucional	500,00
3.3.90.39.63 - Serviços Gráficos	-Evento Cultural	700,00
3.3.90.39.63 - Serviços Gráficos	-Mostra das Profissões	600,00
3.3.90.39.63 - Serviços Gráficos	-AMOSTRA DE PROFISSÕES	500,00
3.3.90.39.63 - Serviços Gráficos	-SEMINÁRIO DE ESTÁGIO	500,00
3.3.90.39.63 - Serviços Gráficos	-MOSTRA DE PROFISSÕES	500,00
3.3.90.39.63 - Serviços Gráficos	-SEMANA DA CONSCIÊNCIA NEGRA	500,00
3.3.90.39.63 - Serviços Gráficos	-Jornada de Estágio	200,00
3.3.90.39.63 - Serviços Gráficos	-Evento Cultural	200,00
3.3.90.39.63 - Serviços Gráficos	-Material Institucional	200,00
3.3.90.39.63 - Serviços Gráficos	-Amostra de Profissões	400,00
3.3.90.39.69 - Seguros em Geral	-Seguro para estudantes dividido em 1/7 - contrato MBM seguradora - 4504/2021 GMS - total R\$ 28.447,44 dividido	4.876,80



UNIVERSIDADE ESTADUAL DO PARANÁ

Credenciada pelo Decreto No. 9.538 de 05/12/2013 – D.O.E. 05/12/2013
 Recredenciada pelo Decreto No. 2.374 de 14/08/2019 – D.O.E. 14/08/2019
DESPESAS ORÇAMENTÁRIAS - 2024

3.3.90.39.72 - Vale-Transporte	em sete partes iguais. -Vale Transporte estagiários Vale-transporte para os estagiários do Campus de Apucarana (Considerando 22 dias do mês, 11 estagiários, 2 passes por dia, e o valor de RS4,00)	23.232,00
3.3.90.39.80 – Hospedagens	-Semana Acadêmica do Curso	300,00
3.3.90.39.80 – Hospedagens	-Aula Magna (Apresentação do calendário + regulamentos AAC e ACEC [1ª Parte] e Palestra professor convidado [2ª Parte]).	300,00
3.3.90.39.80 - Hospedagens	-HOSPEDAGEM	1.000,00
3.3.90.39.80 - Hospedagens	-Encontro com Supervisores de Estágio	300,00
3.3.90.39.80 - Hospedagens	-EBTUR + Dia do Turismólogo	200,00
3.3.90.39.80 - Hospedagens	-Evento Acadêmico	400,00
3.3.90.39.80 - Hospedagens	-Evento Cultural	200,00
3.3.90.39.80 - Hospedagens	-Aula Magna do Curso de Direito	500,00
3.3.90.39.80 - Hospedagens	-Semana Acadêmica do Curso	300,00
3.3.90.39.80 - Hospedagens	-Semana do Advogado	500,00
3.3.90.39.83 - Serviços de Cópias e Reprodução de Documentos	-Ciclo de Estudos em Formação Docente de Letras Inglês: socialização dos estágios de Gestão Escolar e Supervisionados do EF II e Ensino Médio de 2023	500,00
3.3.90.39.99 - Outros Serviços de Terceiros – Pessoa Jurídica	-VISITA TÉCNICA	5.000,00
3.3.90.39.99 - Outros Serviços de Terceiros – Pessoa Jurídica	-Sarau Cultural	3.400,00
3.3.90.39.99 - Outros Serviços de Terceiros – Pessoa Jurídica	-XIV Noche Hispánica	2.400,00
3.3.90.40.00 - SERVIÇOS DE TECNOLOGIAS DA INFORMAÇÃO E COMUNICAÇÃO - PESSOA JURÍDICA		
3.3.90.40.02 - Locação de Softwares	-Locação do Software para a disciplina de jogos de Empresa e Administração e Contábeis	10.000,00
3.3.90.40.04 - Serviços de Processamento de Dados	-Contrato Celepar SIGES - GMS 113/2023 - 109.080,00 dividido entre reitoria e unidades por igual	13.635,00
3.3.90.40.05 - Serviços de Comunicação de Dados	-Contrato SEAP/CELEPAR BANDA DE INTERNET - VALOR TOTAL R\$143.969,76 - 50% Reitoria e 50% dividido pelas unidades em partes iguais (R\$ 10.283,00)	10.283,64
3.3.91.47.00 - OBRIGAÇÕES TRIBUTÁRIAS E CONTRIBUTIVAS		
3.3.90.47.23 - Outros Tributos Municipais a Recolhe	-Taxa Municipal de iluminação predial	500,00
3.3.91.47.05 - Licenciamento de Veículos	-Despesas com licenciamentos dos veículos do Campus de Apucarana.	700,00
Total Despesa OUTROS SERVIÇOS DE TERCEIROS - PESSOA JURÍDICA --->		887.004,70
Total Despesa SERVIÇOS DE TECNOLOGIAS DA INFORMAÇÃO E COMUNICAÇÃO - PESSOA JURÍDICA --->		33.918,64
Total Despesa OBRIGAÇÕES TRIBUTÁRIAS E CONTRIBUTIVAS --->		1.200,00
Total Fonte 500 --->		2.930.822,25
SALDO DISPONIBILIZADO PARA UNIDADE APUCARANA --->		2.930.822,25
TOTAL LANÇADO UNIDADE APUCARANA --->		2.930.822,25
TOTAL ORÇAMENTO 2024 --->		2.930.822,25



PROPLAN
Pró-Reitoria de Planejamento

UNIVERSIDADE ESTADUAL DO PARANÁ

Credenciada pelo Decreto No. 9.538 de 05/12/2013 – D.O.E. 05/12/2013
Recredenciada pelo Decreto No. 2.374 de 14/08/2019 – D.O.E. 14/08/2019
DESPESAS ORÇAMENTÁRIAS - 2024



Quadro 25 - CAMPUS DE APUCARANA fonte 501

Unidade	Fonte	Conta	Despesa	Memória de Cálculo	Total (R\$)
APUCARANA					
501 - Diretamente Arrecadados	3.3.90.91.00 - SENTENÇAS JUDICIAIS				
	3.3.90.91.07 - Sentenças Judiciais Não Alimentares – Exercícios Anteriores a partir de			-Provisão orçamentária para atender processos judiciais transitados em julgado, em desfavor do Campus de Apucarana da UNESPAR.	27.408,00
				Total Despesa SENTENÇAS JUDICIAIS --->	27.408,00
	4.4.90.52.00 - EQUIPAMENTOS E MATERIAL PERMANENTE				
	4.4.90.52.35 - Equipamentos de Processamento de Dados			- Compra de equipamentos para montagem de mini estúdio para produção de conteúdos digitais.	30.000,00
				Total Despesa EQUIPAMENTOS E MATERIAL PERMANENTE --->	30.000,00
				Total Fonte 501 --->	57.408,00
				SALDO DISPONIBILIZADO PARA UNIDADE APUCARANA --->	57.408,00
				TOTAL LANÇADO UNIDADE APUCARANA --->	2.988.230,25



UNIVERSIDADE ESTADUAL DO PARANÁ

Credenciada pelo Decreto No. 9.538 de 05/12/2013 – D.O.E. 05/12/2013
Recredenciada pelo Decreto No. 2.374 de 14/08/2019 – D.O.E. 14/08/2019
DESPESAS ORÇAMENTÁRIAS - 2024

Quadro 26 - CAMPUS DE CAMPO MOURÃO fonte 500

Unidade	Fonte	Conta	Despesa	Memória de Cálculo	Total (R\$)
CAMPUS MOURÃO					
500 - Ordinário Não Vinculado		3.3.90.14.00	DIÁRIAS PESSOAL CIVIL - PESSOAL CIVIL		
		3.3.90.14.01	Diárias	-Eventos de Pesquisa, Ensino e Extensão do Curso	800,00
		3.3.90.14.01	Diárias	-Valor executado neste elemento em 2022 foi de R\$ 26.511,50 o Decreto Estadual Nº 12.736/2022 reajustou os valores em 55% nos valores de diárias	42.000,00
		3.3.90.14.01	Diárias	-Realização de atividades acadêmico-científicas ao longo do ano letivo	560,00
		3.3.90.14.01	Diárias	-Semana do Turismo	200,00
		3.3.90.14.01	Diárias	-ATIVIDADES DE ENSINO: AULA INAUGURAL DO PROGRAMA EM 2023, REALIZAÇÃO DE EVENTOS CIENTÍFICOS E OFICINAS TEMÁTICAS EM DISCIPLINAS, E EVENTOS EXTERNOS AO PROGRAMA.	2.000,00
		3.3.90.14.01	Diárias	-Semana de Recepção do Turismo-Seminário	10.000,00
		3.3.90.14.01	Diárias	-AULA INAUGURAL E ATIVIDADES DE OFICINA E EVENTUAIS PARTICIPAÇÃO DE PROFESSORES EXTERNOS JUNTO AOS PPGS DE HISTÓRIA	200,00
		3.3.90.14.01	Diárias	-DIÁRIAS PARA COLABORADORES EVENTUAIS NO PAÍS	1.000,00
		3.3.90.14.01	Diárias	-Recepção dos Acadêmicos Ingressantes de 2024	2.000,00
		3.3.90.14.01	Diárias	-ATIVIDADES DE CAMPO EXTENSIONISTAS	400,00
				Total Despesa DIÁRIAS PESSOAL CIVIL - PESSOAL CIVIL --->	49.660,00
		3.3.90.18.00	AUXILIO FINANCEIRO A ESTUDANTES		
		3.3.90.18.01	Bolsa Auxílio	-11 BOLSAS MONITORIA RESOL. 018/23 10 MESES Valor de R\$ 400,00/ 10 BOLSAS PERMANÊNCIA - Resl. 016/23 10 Meses Valor R\$ 500,00/ 10 AUXÍLIOS ALIMENTAÇÃO Resl. 023/23 10 Meses Valor R\$ 250,00/ PROART 01 Bolsa R\$ 700,00 12 meses	103.600,00
		3.3.90.18.03	Auxílio Financeiro a Pesquisadores	-ATIVIDADES DE CAMPO EXTENSIONISTAS	500,00
		3.3.90.18.03	Auxílio Financeiro a Pesquisadores	-AULA MAGNA DO PPGSED	2.000,00
		3.3.90.18.03	Auxílio Financeiro a Pesquisadores	-ATIVIDADES DE ENSINO E PESQUISA: REALIZAÇÃO DE PALESTRAS, OFICINAS E CONSULTORIAS DENTRO DAS ATIVIDADES DO PROGRAMA.	2.500,00
		3.3.90.18.03	Auxílio Financeiro a Pesquisadores	- Evento Científico	1.000,00
		3.3.90.18.03	Auxílio Financeiro a Pesquisadores	- Aula Inaugural do Curso de Matemática	1.000,00
				Total Despesa AUXÍLIO FINANCEIRO A ESTUDANTES --->	111.100,00



UNIVERSIDADE ESTADUAL DO PARANÁ

Credenciada pelo Decreto No. 9.538 de 05/12/2013 – D.O.E. 05/12/2013
 Recredenciada pelo Decreto No. 2.374 de 14/08/2019 – D.O.E. 14/08/2019
 DESPESAS ORÇAMENTÁRIAS - 2024

3.3.90.30.00 - MATERIAL DE CONSUMO

3.3.90.30.04 - Gás Engarrafado	-5 recargas de gás 45kg R\$ 420,00 unitário Arraiá do Turismo	3.000,00
3.3.90.30.07 - Gêneros de Alimentos	-Encerramento do Ano	600,00
3.3.90.30.07 - Gêneros de Alimentos	-Realizar atividade inaugural do ano letivo (recepção aos calouros de 2024 e demais estudantes do curso)	700,00
3.3.90.30.07 - Gêneros de Alimentos	-AULA MAGNA DO PPGSED	2.000,00
3.3.90.30.07 - Gêneros de Alimentos	-Mostra das Profissões - Áreas do Turismo	300,00
3.3.90.30.07 - Gêneros de Alimentos	-Diversos itens de alimentação, café, açúcar, chá, entre outros	16.000,00
3.3.90.30.07 - Gêneros de Alimentos	-Dar continuidade às atividades de comemoração dos 50 anos do curso	1.500,00
3.3.90.30.07 - Gêneros de Alimentos	-CICLO DE PALESTRA E AULA INAUGURAL	1.000,00
3.3.90.30.07 - Gêneros de Alimentos	-Participação no Evento de Empreendedorismo e Inovação EMPREENDEWEEK	200,00
3.3.90.30.07 - Gêneros de Alimentos	-Recepção dos calouros	1.000,00
3.3.90.30.07 - Gêneros de Alimentos	-Aulas Públicas (Extensão) Encerramento do Ano	1.550,00
3.3.90.30.07 - Gêneros de Alimentos	-Eventos de Pesquisa, Ensino e Extensão do Curso	600,00
3.3.90.30.07 - Gêneros de Alimentos	-FESTIVIDADES E CONGRAÇAMENTOS DURANTE EVENTOS, NA ABERTURA DE SEMESTRE LETIVO E OUTRAS OCASIÕES PROMOVIDAS PELO PPGH PROFHISTÓRIA	1.500,00
3.3.90.30.15 - Material para Festividade e Homenagens	-Arraiá do Turismo	1.000,00
3.3.90.30.15 - Material para Festividade e Homenagens	-Encerramento do Ano	150,00
3.3.90.30.15 - Material para Festividade e Homenagens	-ATIVIDADES DE ENSINO, PESQUISA E EXTENSÃO: APOIO ESTRUTURAL NA ORGANIZAÇÃO DE EVENTOS DO PROGRAMA.	150,00
3.3.90.30.15 - Material para Festividade e Homenagens	-Aquisição de diversos itens para expediente em colegiados e setores administrativos	1.500,00
3.3.90.30.16 - Material de Expediente	-Extensão do Curso de EPA nas Escolas	30.000,00
3.3.90.30.16 - Material de Expediente	-Aquisição de itens para manutenção de computadores, rede de internet e demais itens para utilização pelo Centro de Informática	400,00
3.3.90.30.17 - Material de Processamento de Dados	-Arraiá do Turismo	20.000,00
3.3.90.30.19 - Material de acondicionamento e Embalagem	-Participação no Evento de Empreendedorismo e Inovação EMPREENDEWEEK	300,00
3.3.90.30.20 - Material de Cama Mesa e Banho	-Encerramento do Ano	150,00
3.3.90.30.21 - Material de Copa e Cozinha	-Aquisição de itens de consumo diário, tais como copos, panos de cozinha copos, etc	200,00
3.3.90.30.21 - Material de Copa e Cozinha	-Participação no Evento de Empreendedorismo e Inovação EMPREENDEWEEK	5.000,00
3.3.90.30.21 - Material de Copa e Cozinha	-Semana do Turismo	400,00
3.3.90.30.23 - Uniformes, Tecidos e Aviamentos	-Eventos de Pesquisa, Ensino e Extensão do Curso	600,00
3.3.90.30.23 - Uniformes, Tecidos e Aviamentos	-Arraiá do Turismo	150,00
3.3.90.30.23 - Uniformes, Tecidos e Aviamentos	-Mostra das Profissões - Áreas do Turismo	200,00
3.3.90.30.23 - Uniformes, Tecidos e Aviamentos	-Reparo na Pintura do Colegiado	2.500,00
3.3.90.30.24 - Material para Manutenção de Bens Imóveis	-Aquisição de materiais para manutenção predial e infraestrutura do campus a ser realizada pelo Auxiliar de Manutenção predial.	20.000,00
3.3.90.30.24 - Material para Manutenção de Bens Imóveis	-Participação no Evento de Empreendedorismo e Inovação EMPREENDEWEEK	400,00
3.3.90.30.26 - Material Elétrico e Eletrônico	-Aquisição de materiais para reparos e manutenção predial bocais, calhas, chaves de ligação, componentes de aparelho eletrônico disjuntores, espelhos para interruptores, fios e cabos, fita isolante, fusíveis, interruptores, lâmpadas e luminárias, pilhas e baterias, entre outros.	23.095,04
3.3.90.30.26 - Material Elétrico e Eletrônico	-Mostra das Profissões - Áreas do Turismo	600,00
3.3.90.30.26 - Material Elétrico e Eletrônico	-Extensão do Curso de EPA nas Escolas	500,00
3.3.90.30.29 - Material para Áudio, Vídeo e Foto	-Eventos de Pesquisa, Ensino e Extensão do Curso	500,00
3.3.90.30.29 - Material para Áudio, Vídeo e Foto	-Participação no Evento de Empreendedorismo e Inovação EMPREENDEWEEK	200,00
3.3.90.30.30 - Material para Comunicações	-Aquisição de ferramentas para manutenção predial e da infraestrutura	1.500,00
3.3.90.30.42 - Ferramentas		

Total Despesa MATERIAL DE CONSUMO --->

139.645,04



UNIVERSIDADE ESTADUAL DO PARANÁ

Credenciada pelo Decreto No. 9.538 de 05/12/2013 – D.O.E. 05/12/2013
 Recredenciada pelo Decreto No. 2.374 de 14/08/2019 – D.O.E. 14/08/2019
 DESPESAS ORÇAMENTÁRIAS - 2024

3.3.90.31.00 - PREMIAÇÕES CULTURAIS, ARTÍSTICAS, CIENTÍFICAS, DESPORTIVAS E OUTRAS

3.3.90.31.05 - Premiações Artísticas
 3.3.90.31.05 - Premiações Artísticas
 3.3.90.31.05 - Premiações Artísticas
 3.3.90.31.05 - Premiações Artísticas

-Rodas de Encontros 1.100,00
 -PREMIAÇÃO CULTURAL DE EGRESSOS DO PROFHISTÓRIA -Noite cultural 400,00
 -Semana do Contador 1.500,00
 -Eventos de Pesquisa, Ensino e Extensão do Curso 300,00

Total Despesas PREMIAÇÕES CULTURAIS, ARTÍSTICAS, CIENTÍFICAS, DESPORTIVAS E OUTRAS ---> 3.300,00

3.3.90.33.00- PASSAGENS E DESPESAS COM LOCOMOÇÃO

3.3.90.33.01 - Passagens Terrestres
 3.3.90.33.01 - Passagens Terrestres
 3.3.90.33.01 - Passagens Terrestres
 3.3.90.33.01 - Passagens Terrestres
 3.3.90.33.02 - Passagens Aéreas
 3.3.90.33.02 - Passagens Aéreas
 3.3.90.33.02 - Passagens Aéreas
 3.3.90.33.02 - Passagens Aéreas

-CICLO DE PALESTRA E AULA INAUGURAL 600,00
 -Visita Técnica 3.000,00
 -AUXILIAR/ESTIMULAR PARTICIPAÇÃO DE DISCENTES E/OU DOCENTES EM ATIVIDADES E CURSOS 500,00
 -Locação de de veículos para transporte de pessoas para visitas técnicas previstas em PPC dos colegiados. 100.000,00
 -Aula Magna 2.000,00
 -REALIZAÇÃO DE CONFERÊNCIA MAGNA 2024 E DISCIPLINA DE TÓPICOS ESPECIAIS 5.500,00
 -AUXILIAR/ESTIMULAR PARTICIPAÇÃO DE DISCENTES E/OU DOCENTES EM ATIVIDADES E CURSOS 3.000,00
 -ATIVIDADES DE ENSINO: AULA INAUGURAL DO PROGRAMA EM 2023, REALIZAÇÃO DE EVENTOS CIENTÍFICOS E OFICINAS TEMÁTICAS EM DISCIPLINAS, ALÉM DE DEMAIS ATIVIDADES DA ROTINA DO PROGRAMA E DE EVENTOS EXTERNOS. 2.500,00
 -Realização de atividades acadêmico-científicas ao longo do ano letivo 2.000,00
 -AULA MAGNA DO PPGSED 4.500,00

Total Despesa PASSAGENS E DESPESAS COM LOCOMOÇÃO ---> 123.600,00

3.3.90.36.00- OUTROS SERVIÇOS DE TERCEIROS - FÍSICA

3.3.90.36.06 - Serviços Técnicos Profissionais
 3.3.90.36.06 - Serviços Técnicos Profissionais
 3.3.90.36.06 - Serviços Técnicos Profissionais
 3.3.90.36.06 - Serviços Técnicos Profissionais
 3.3.90.36.07 - Estagiários
 3.3.90.36.15 - Locação de Imóveis
 3.3.90.36.15 - Locação de Imóveis
 3.3.90.36.15 - Locação de Imóveis
 3.3.90.36.15 - Locação de Imóveis
 3.3.90.36.15 - Locação de Imóveis
 3.3.90.36.15 - Locação de Imóveis
 3.3.90.36.22 - Manutenção e Conservação de Bens Imóveis
 3.3.90.36.28 - Serviço de Seleção e Treinamento
 3.3.90.36.28 - Serviço de Seleção e Treinamento
 3.3.90.36.28 - Serviço de Seleção e Treinamento
 3.3.90.36.99 - Outros Serviços de Terceiros – Pessoa Física

-Viagens de Estudos 3.000,00
 -Participação no Evento de Empreendedorismo e Inovação EMPREENDEWEEK 300,00
 -Semana de Recepção do Turismo 300,00
 -Elaboração de documentos técnicos, laudos, pareceres, etc 10.278,15
 -20 estagiários * R\$ 1.000,00 = R\$ 20.000,00 (mês) * 12 meses = R\$ 240.000,00 240.000,00
 -Convenção do Curso de Administração Jornada Empreendedora 2.500,00
 -Eventos de Pesquisa, Ensino e Extensão do Curso 2.000,00
 -Palestra Magna de Economia 1.000,00
 -Aula Inaugural 1.500,00
 -Noite Cultural alusivo ao dia do Economista 1.200,00
 -Realização de pequenos reparos na infraestrutura física do campus, manutenção, reparação, troca de itens e demais serviços comuns prestados por pessoa física. 2.000,00
 -VI Encontro de Pedagogia 15.000,00
 -Para serviços de pronto pagamento a Membros de Comissão Permanente Processo Seletivo – CPPS, de concursos públicos e de processo seletivo simplificado para docentes e agentes universitários 1.000,00
 -VI Encontro de Pedagogia 30.000,00
 -Encerramento do Ano 200,00

Total Despesa OUTROS SERVIÇOS DE TERCEIROS - PESSOA FÍSICA ---> 311.278,15



UNIVERSIDADE ESTADUAL DO PARANÁ

Credenciada pelo Decreto No. 9.538 de 05/12/2013 – D.O.E. 05/12/2013
 Recredenciada pelo Decreto No. 2.374 de 14/08/2019 – D.O.E. 14/08/2019
 DESPESAS ORÇAMENTÁRIAS - 2024

3.3.90.37.00 - LOCAÇÃO DE MÃO-DE-OBRA

3.3.90.37.01 - Limpeza e Conservação	- Jan a Mai - Valor Mensal de R\$ 40.749,81 * 5 = R\$ 203.749,05 Jun a Dez - Valor Mensal reajustado R\$ 44.824,79 (10%) * 7 = R\$ 313.773,53 Total: R\$ 517.522,58 11 Postos de trabalho - 8 Auxiliares de Serviços Gerais - 1 Servente de limpeza -1 Manutenção Predial - 1 Jardineiro	517.522,58
3.3.90.37.02 - Guarda e Vigilância	-1 Posto de trabalho 12*36h todos os dias do mês - Valor R\$13.138,13 de Jan a Jun - R\$ 78.828,78 Valor reajustado (8%) R\$ 14.189,18 - jul a dez - R\$ 85.135,08 Total 2024 - R\$ 163.963,86	163.963,86
3.3.90.37.05 – Informática	-CONFORME EDITAL 12/2023 Lote 04: Valor total: R\$ 70.000,00 (setenta mil reais). Empresa homologada: PLANSERVICE TERCEIRIZAÇÃO DE SERVIÇOS – EIRELI – inscrita no CNPJ/MF sob o número 04.970.088/0001-25.	70.000,00
3.3.90.37.08 - Operadores de Máquinas e Motoristas	-CONFORME EDITAL 12/2023 Lote 12: Valor total: R\$ 163.999,92 (cento e sessenta e três mil e novecentos e noventa e nove reais e noventa e dois centavos). Empresa homologada: DEFENTI & RIBEIRO CENTRO EDUCACIONAL LTDA – inscrita no CNPJ/MF sob o número 12.353.106/0001-58 VALOR MENSAL R\$ 6.833,33	81.999,96
3.3.90.37.09 - Apoio Administrativo, Técnico e Operacional	-Lote 03: Valor total: R\$ 44.599,80 (quarenta e quatro mil e quinhentos e noventa e nove reais e oitenta centavos). Empresa homologada: COMPORTEC ORGANIZACOES DE EVENTOS LTDA – inscrita no CNPJ/MF sob o número 24.796.929/0001-37 VALOR MENSAL: R\$ 3.716,65	44.599,80
3.3.90.37.09 - Apoio Administrativo, Técnico e Operacional	-EDITAL 12/2023 - Lote 02: Valor total: R\$ 43.999,92 (quarenta e três mil novecentos e noventa e nove reais e noventa e dois centavos). Empresa homologada: DEFENTI & RIBEIRO CENTRO EDUCACIONAL LTDA – inscrita no CNPJ/MF sob o número 12.353.106/0001-58..	43.999,92

Total Despesa LOCAÇÃO DE MÃO-DE-OBRA ---> 922.086,12

3.3.90.39.00 - OUTROS SERVIÇOS DE TERCEIROS - JURÍDICA

3.3.90.39.12 - Locação de Máquinas e Equipamentos	-Mostra das Profissões - Áreas do Turismo	300,00
3.3.90.39.12 - Locação de Máquinas e Equipamentos	-Semana do Turismo	300,00
3.3.90.39.16 - Manutenção e Conservação de Bens Imóveis	-Em 2022 o Campus de Campo Mourão executou no elemento 39.16 o montante de R\$ 89.756,65 com serviços de manutenções de imóveis. Existem diversos processos em andamento para manutenção da infraestrutura, rede elétrica, lógica e demais itens	200.000,00
3.3.90.39.16 - Manutenção e Conservação de Bens Imóveis	-CONTRATO 5/2023 2192/2023 SERVIÇOS DE CHAVEIRO, VALOR TOTAL 31.272,05, em razão do teto orçamentário, não foi possível lançar o valor total do contrato	10.881,43
3.3.90.39.41 - Fornecimento de Alimentação	-III START - CICLO DE INTEGRAÇÃO ACADÊMICA DO CURSO DE CIÊNCIAS CONTÁBEIS	1.500,00
3.3.90.39.41 - Fornecimento de Alimentação	-Semana de Recepção do Turismo	500,00
3.3.90.39.41 - Fornecimento de Alimentação	-Semana do Contador	2.500,00
3.3.90.39.41 - Fornecimento de Alimentação	-Semana do Turismo	600,00
3.3.90.39.41 - Fornecimento de Alimentação	-Aula Magna	200,00
3.3.90.39.41 - Fornecimento de Alimentação	-III Encontro do CADi	600,00
3.3.90.39.41 - Fornecimento de Alimentação	-REALIZAÇÃO DE CONFERÊNCIA MAGNA 2024 E DISCIPLINA DE TÓPICOS ESPECIAIS	1.000,00
3.3.90.39.41 - Fornecimento de Alimentação	-ATIVIDADES DE CAMPO EXTENSIONISTAS	500,00
3.3.90.39.41 - Fornecimento de Alimentação	-Aula Magna	3.000,00
3.3.90.39.41 - Fornecimento de Alimentação	-Evento Científico	2.000,00
3.3.90.39.41 - Fornecimento de Alimentação	-Recepção dos Acadêmicos Ingressantes de 2024	1.000,00
3.3.90.39.41 - Fornecimento de Alimentação	-Palestra técnica	1.300,00
3.3.90.39.41 - Fornecimento de Alimentação	-Aula Inaugural do Curso de Matemática	2.000,00
3.3.90.39.41 - Fornecimento de Alimentação	-3 coffebreak em valor médio de R\$ 1.500,00 = R\$ 4.500,00. Os demais serviços estão previstos nos valores do PAA de cada colegiado.	4.500,00
3.3.90.39.41 - Fornecimento de Alimentação	-Visitas Técnicas	1.500,00
3.3.90.39.41 - Fornecimento de Alimentação	-AULA INAUGURAL	2.350,00
3.3.90.39.43 - Serviços de Energia Elétrica	-Em 2022, as despesas com Energia Elétrica foram de R\$ 155.687,02 + 10%(previsão) resultando em R\$ 171.255,72	171.255,72
3.3.90.39.44 - Serviços de Água e Esgoto	-Em 2022, as despesas com Água e Esgoto somaram R\$ 35.731,27 acrescentou-se 10% para 2024 - 39.304,39	38.966,00
3.3.90.39.58 - Serviços de Telecomunicações	-Contrato Sercomtel 1230,08 * 12 = 14.760,96, Contrato OI (aprox.) 800,00 * 12 = 9.600,00	24.360,96



UNIVERSIDADE ESTADUAL DO PARANÁ

Credenciada pelo Decreto No. 9.538 de 05/12/2013 – D.O.E. 05/12/2013
 Recredenciada pelo Decreto No. 2.374 de 14/08/2019 – D.O.E. 14/08/2019
DESPESAS ORÇAMENTÁRIAS - 2024

3.3.90.39.59 - Serviços de Áudio, Vídeo e Foto	-PROJETO GEOGRAFIA EXPLICIA	1.000,00
3.3.90.39.63 - Serviços Gráficos	-Realizar atividade inaugural do ano letivo (recepção aos calouros de 2024 e demais estudantes do curso)	300,00
3.3.90.39.63 - Serviços Gráficos	-Dar continuidade às atividades de comemoração dos 50 anos do curso	2.000,00
3.3.90.39.63 - Serviços Gráficos	-CICLO DE PALESTRA E AULA INAUGURAL	800,00
3.3.90.39.63 - Serviços Gráficos	-Trabalhar em estratégias sistemáticas de divulgação do curso junto à comunidade externa	1.440,00
3.3.90.39.63 - Serviços Gráficos	-Aula Inaugural do Curso de Matemática	2.000,00
3.3.90.39.63 - Serviços Gráficos	-CONTRATAÇÃO DE SERVIÇOS DE TERCEIROS -PESSOA JURÍDICA A FIM DE CONFECCIONAR MATERIAIS DE DIVULGAÇÃO DE CONHECIMENTO PRODUZIDO E/OU ATIVIDADES DO CURSO PROFHISTÓRIA NO MOMENTO DE SUA SELEÇÃO ANUAL	600,00
3.3.90.39.63 - Serviços Gráficos	-III WORKSHOP IR IMPACTA	1.500,00
3.3.90.39.63 - Serviços Gráficos	-Mostra das Profissões - Áreas do Turismo	300,00
3.3.90.39.63 - Serviços Gráficos	-Serviços gráficos para eventos do campus. O contrato atual 7028/2023 prevê valor de R\$ 34.584,47. Em razão do teto orçamentário não foi possível contemplar o valor total	15.000,00
3.3.90.39.63 - Serviços Gráficos	-Semana de Recepção do Turismo	300,00
3.3.90.39.63 - Serviços Gráficos	-Seguro para estudantes dividido em 1/7 - contrato MBM seguradora - 4504/2021 GMS - total R\$ 28.447,44 dividido em sete partes iguais.	4.064,00
3.3.90.39.69 - Seguros em Geral		50.793,60
3.3.90.39.72 - Vale-Transporte	-Vale transporte (R\$4,81) para 20 estagiários * 22 dias mês = R\$ 4.232,80 * 12 = R\$ 50 793,60	
3.3.90.39.74 - Fretes e Transportes de Encomendas	-Extensão do Curso de EPA nas Escolas	1.000,00
3.3.90.39.77 - Vigilância Ostensiva	-Contrato Inviolável 02/2021 - 1.032,91 * 12 = 12.394,92	12.394,92
3.3.90.39.80 - Hospedagens	-CICLO DE PALESTRA E AULA INAUGURAL	
3.3.90.39.80 - Hospedagens	-REALIZAÇÃO DE CONFERÊNCIA MAGNA 2024 E DISCIPLINA DE TÓPICOS ESPECIAIS	600,00
3.3.90.39.80 - Hospedagens	-Recepção dos Acadêmicos Ingressantes de 2024	2.000,00
3.3.90.39.80 - Hospedagens	-Semana do Turismo	500,00
3.3.90.39.80 - Hospedagens	-VI Encontro de Pedagogia	200,00
3.3.90.39.80 - Hospedagens	-Aula Magna	300,00
3.3.90.39.80 - Hospedagens	-Semana de História – “Diálogos Históricos”	400,00
3.3.90.39.80 - Hospedagens	-Tarifas Bancárias	3.500,00
3.3.90.39.81 - Serviços Bancários	-Contrato Almaq, valor mensal aproximado R\$ 2.500,00 * 12 = R\$ 30.000,00	16.000,00
3.3.90.39.83 - Serviços de Cópias e Reprodução de Documentos		30.000,00
Total Despesa OUTROS SERVIÇOS DE TERCEIROS - PESSOAL JURÍDICA --->		618.106,63
3.3.90.40.00 - SERVIÇOS DE TECNOLOGIAS DA INFORMAÇÃO E COMUNICAÇÃO - PESSOA JURÍDICA		
3.3.90.40.04 - Serviços de Processamento de Dados	-Contrato Celepar SIGES - GMS 113/2023 - 109.080,00 dividido entre reitoria e unidades por igual	13.635,00
3.3.90.40.05 - Serviços de Comunicação de Dados	-Contrato SEAP/CELEPAR BANDA DE INTERNET - VALOR TOTAL R\$143.969,76 - 50% Reitoria e 50% dividido pelas unidades em partes iguais (R\$ 10.283,00)	10.283,64
Total Despesa SERVIÇOS DE TECNOLOGIAS DA INFORMAÇÃO E COMUNICAÇÃO - PESSOA JURÍDICA --->		23.918,64
3.3.91.47.00 - OBRIGAÇÕES TRIBUTÁRIAS E CONTRIBUTIVAS		
3.3.91.47.05 - Licenciamento de Veículos	-Licenciamento anual de 8 Veículos oficiais no campus	2.000,00
Total Fonte 500 --->		2.304.694,58
SALDO DISPONIBILIZADO PARA UNIDADE CAMPO MOURÃO --->		2.304.694,58
TOTAL LANÇADO UNIDADE CAMPO MOURÃO --->		2.304.694,58
TOTAL ORÇAMENTO 2024 --->		2.304.694,58



UNIVERSIDADE ESTADUAL DO PARANÁ

Credenciada pelo Decreto No. 9.538 de 05/12/2013 – D.O.E. 05/12/2013
Recredenciada pelo Decreto No. 2.374 de 14/08/2019 – D.O.E. 14/08/2019
DESPESAS ORÇAMENTÁRIAS - 2024

Quadro 27 - CAMPUS DE CAMPO MOURÃO fonte 501

Unidade	Fonte	Conta	Despesa	Memória de Cálculo	Total (R\$)
CAMPO MOURÃO					
501 - Diretamente Arrecadados		3.3.90.14.00	DIÁRIAS PESSOAL CIVIL - PESSOAL CIVIL		
		3.3.90.14.01	Diárias	-Diárias	20.001,00
				Total Despesa DIÁRIAS PESSOAL CIVIL - PESSOAL CIVIL --->	20.001,00
		3.3.90.30.00	MATERIAL DE CONSUMO		
		3.3.90.30.07	Gêneros de Alimentos	-Alimentos	2.000,00
		3.3.90.30.24	Material para Manutenção de Bens Imóveis	-Compra de materiais para reformas	5.000,00
		3.3.90.30.39	Material para Manutenção de Veículos	-Manutenção de veículos oficiais da frota	20.000,00
				Total Despesa MATERIAL DE CONSUMO--->	27.000,00
		3.3.90.36.00	OUTROS SERVIÇOS DE TERCEIROS - PESSOA FÍSICA		
		3.3.90.36.11	Pró-Labore a Consultores Eventuais	-Pagamento de Palestrantes	14.000,00
				Total Despesa OUTROS SERVIÇOS DE TERCEIROS - PESSOA FÍSICA --->	14.000,00
		3.3.90.91.00	SENTENÇAS JUDICIAIS		
		3.3.90.91.07	Sentenças Judiciais Não Alimentares – Exercícios Anteriores a partir de	-Pagamento de RPV - RESOLUÇÃO N° 055/2020 – CAD/UNESPAR	30.000,00
				Total Despesa SENTENÇAS JUDICIAIS --->	30.000,00
		4.4.90.52.00	EQUIPAMENTOS E MATERIAL PERMANENTE		
		4.4.90.52.12	Aparelhos e Utensílios Domésticos	-Compra de aparelhos para troca e novos locais	11.740,00
				Total Despesa EQUIPAMENTOS E MATERIAL PERMANENTE --->	11.740,00
				Total Fonte 501 --->	102.741,00
				SALDO DISPONIBILIZADO PARA UNIDADE CAMPO MOURÃO --->	102.741,00
				TOTAL LANÇADO UNIDADE CAMPO MOURÃO --->	2.407.435,58



PROPLAN
Pró-Reitoria de Planejamento



UNIVERSIDADE ESTADUAL DO PARANÁ

Credenciada pelo Decreto No. 9.538 de 05/12/2013 – D.O.E. 05/12/2013
Recredenciada pelo Decreto No. 2.374 de 14/08/2019 – D.O.E. 14/08/2019
DESPESAS ORÇAMENTÁRIAS - 2024

Quadro 28 - CAMPUS DE CURITIBA I - EMBAP fonte 500

Unidade	Fonte	Conta	Despesa	Memória de Cálculo	Total (R\$)
CURITIBA I					
500 - Ordinário Não Vinculado	3.3.90.14.00	- DIÁRIAS PESSOAL CIVIL - PESSOAL CIVIL			
	3.3.90.14.01	- Diárias			5.000,00
		- Previsão anual para despesas com diárias para deslocamento de servidores do Campus para participação em reuniões institucionais, eventos científicos no ano de 2024.			
		Total Despesa DIÁRIAS PESSOAL CIVIL - PESSOAL CIVIL --->			5.000,00
	3.3.90.18.00	- AUXILIO FINANCEIRO A ESTUDANTES			
	3.3.90.18.01	- Bolsa Auxílio			103.600,00
		-11 BOLSAS MONITORIA RESOL. 018/23 10 MESES Valor de R\$ 400,00/ 10 BOLSAS PERMANÊNCIA - Resl. 016/23 10 Meses Valor R\$ 500,00/ 10 AUXÍLIOS ALIMENTAÇÃO Resl. 023/23 10 Meses Valor R\$ 250,00/ PROART 01 Bolsa R\$ 700,00 12 meses			
		Total Despesa AUXILIO FINANCEIRO A ESTUDANTES --->			103.600,00
	3.3.90.30.00	- MATERIAL DE CONSUMO			
	3.3.90.30.07	- Gêneros de Alimentos			3.000,00
	3.3.90.30.16	- Material de Expediente			6.500,00
	3.3.90.30.22	- Material de Limpeza e Produção de Higienização			6.500,00
	3.3.90.30.26	- Material Elétrico e Eletrônico			4.000,00
	3.3.90.30.44	- Material de Sinalização Visual e Afins			450,00
	3.3.90.30.60	- Cartão Combustível			250,00
		Total Despesa MATERIAL DE CONSUMO --->			20.700,00
	3.3.90.33.00	- PASSAGENS E DESPESAS COM LOCOMOÇÃO			
	3.3.90.33.02	- Passagens Aéreas			3.250,00
	3.3.90.33.02	- Passagens Aéreas			5.500,00
	3.3.90.33.02	- Passagens Aéreas			3.000,00
	3.3.90.33.02	- Passagens Aéreas			1.000,00
	3.3.90.33.02	- Passagens Aéreas			3.250,00
		Total Despesa PASSAGENS E DESPESAS COM LOCOMOÇÃO --->			16.000,00



UNIVERSIDADE ESTADUAL DO PARANÁ

Credenciada pelo Decreto No. 9.538 de 05/12/2013 – D.O.E. 05/12/2013
 Recredenciada pelo Decreto No. 2.374 de 14/08/2019 – D.O.E. 14/08/2019
DESPESAS ORÇAMENTÁRIAS - 2024

3.3.90.36.00- OUTROS SERVIÇOS DE TERCEIROS - PESSOA FÍSICA

3.3.90.36.06 - Serviços Técnicos Profissionais	-Exposição de TCC 2024	4.500,00
3.3.90.36.06 - Serviços Técnicos Profissionais	-III Encontro de Flauta Doce da EMBAP/UNESPAR	2.500,00
3.3.90.36.06 - Serviços Técnicos Profissionais	-Aula Inaugural do curso de Licenciatura em Música (2024)	1.700,00
3.3.90.36.06 - Serviços Técnicos Profissionais	-1ª Semana Artística /Embap	3.000,00
3.3.90.36.06 - Serviços Técnicos Profissionais	-1ª Semana Artística /Embap	4.500,00
3.3.90.36.06 - Serviços Técnicos Profissionais	-Lançamento do Programa de Pós-Graduação em Artes Visuais PPGAV	2.000,00
3.3.90.36.06 - Serviços Técnicos Profissionais	-Previsão para despesas com a contratação de profissionais para atuarem como modelo vivo nas aulas dos cursos do Centro de Artes e Museologia do Campus de Curitiba I no ano de 2024	5.962,00
3.3.90.36.06 - Serviços Técnicos Profissionais	-II Colóquio CWB_Latina	4.000,00
3.3.90.36.07 – Estagiários	-Estimativa de gastos com a folha mensal dos estagiários contratados no Campus de Curitiba I, sendo: R\$ 10.000,00*12 meses.	120.000,00
3.3.90.36.99 - Outros Serviços de Terceiros – Pessoa Física	-Oficina de Construção de Instrumentos Eletroacústicos	2.000,00

Total Despesa OUTROS SERVIÇOS DE TERCEIROS - PESSOA FÍSICA ---> 150.162,00

3.3.90.37.00 - LOCAÇÃO DE MÃO-DE-OBRA

3.3.90.37.01 - Limpeza e Conservação	-Despesas com terceirização de mão de obra, conforme contrato nº 1718/2022 - GMS, (06 postos de servente de limpeza 40h), sendo R\$ 25.461,64 * 12meses, considerando a repactuação de valores prevista para o mês de fevereiro de 2024	305.539,68
3.3.90.37.01 - Limpeza e Conservação	-Despesas com terceirização de mão de obra, conforme contrato nº 1707/2022 - GMS, (02 postos de servente de limpeza 44h e 01 posto de encarregado de funcionários), sendo R\$ 14.800,55 *12 meses, considerando a repactuação de valores prevista para o mês de fevereiro de 2024.	177.606,60
3.3.90.37.01 - Limpeza e Conservação	-Despesas com terceirização de mão de obra, conforme contrato nº 1564/2022 - GMS, (01 posto de copeira 40h, 03 postos de auxiliar de serviços gerais 44h, 01 posto de auxiliar de manutenção predial 40h, 01 posto de almoxarife 40h, 01 posto de auxiliar de serviços gerais 40h, 01 posto de porteiro 40h e 01 posto de porteiro 40h com adicional noturno), sendo R\$ 42.723,27*12 meses, já considerando a repactuação de valores prevista para o mês de fevereiro de 2024.	512.679,24
3.3.90.37.04 - Copa e Portaria	-Previsão para despesas com os postos de portaria da sede Barão do Rio Branco para o Campus de Curitiba I no ano de 2024, sendo 1 posto de porteiro 12*36 diurno e 1 posto de porteiro 12*36 noturno todos os dias do mês.	201.967,20

Total Despesa LOCAÇÃO DE MÃO-DE-OBRA ---> 1.197.792,72



UNIVERSIDADE ESTADUAL DO PARANÁ

Credenciada pelo Decreto No. 9.538 de 05/12/2013 – D.O.E. 05/12/2013
Recredenciada pelo Decreto No. 2.374 de 14/08/2019 – D.O.E. 14/08/2019
DESPESAS ORÇAMENTÁRIAS - 2024

3.3.90.39.00 - OUTROS SERVIÇOS DE TERCEIROS - PESSOAL JURÍDICA

3.3.90.39.10 - Locação de Imóveis	- Despesas com o aluguel do prédio da sede Tiradentes, conforme contrato 4365/2022 - GMS, sendo R\$ 146.064,00*12 meses, já considerando a aplicação do reajuste anual.	1.752.768,00
3.3.90.39.12 - Locação de Máquinas e Equipamentos	-1ª Semana Artística /Embap	1.000,00
3.3.90.39.16 - Manutenção e Conservação de Bens Imóveis	-EXPOSIÇÃO CURRICULAR DE TURMA DA MUSEOLOGIA	6.000,00
3.3.90.39.16 - Manutenção e Conservação de Bens Imóveis	-Despesas com a manutenção preventiva mensal de dois elevadores da sede Barão do Rio Branco e dois elevadores da sede Tiradentes, conforme contrato 477/2022 - GMS, já considerando o reajuste anual.	16.680,00
3.3.90.39.16 - Manutenção e Conservação de Bens Imóveis	-Previsão para despesas com serviços de manutenção predial para o Campus de Curitiba I no ano de 2024.	5.000,00
3.3.90.39.16 - Manutenção e Conservação de Bens Imóveis	-Previsão para despesas com manutenção das sedes Barão e Tiradentes do Campus de Curitiba I para o ano de 2024, considerando despesas com serviços de reparos, consertos, manutenção da rede elétrica, hidráulica (incluindo limpeza de caixas d'água) dedetização, readequação da sala de exposições.	249.453,23
3.3.90.39.20 - Manutenção e Conservação de Bens Móveis de Outras Naturezas	-Previsão para despesas com afinação dos pianos utilizados nas aulas e atividades dos cursos do Centro de Música do Campus de Curitiba I no ano de 2024.	4.500,00
3.3.90.39.41 - Fornecimento de Alimentação	-Lançamento do Programa de Pós-Graduação em Artes Visuais PPGAV	
3.3.90.39.41 - Fornecimento de Alimentação	-III Encontro de Flauta Doce da EMBAP/UNESPAR	1.450,00
3.3.90.39.41 - Fornecimento de Alimentação	-Aula Inaugural do curso de Licenciatura em Música (2024)	2.000,00
3.3.90.39.41 - Fornecimento de Alimentação	-I ENCONTRO REGIONAL DA ANPAP SUL	1.000,00
3.3.90.39.43 - Serviços de Energia Elétrica	-Valor estimado para despesas com energia elétrica para as sedes Barão do Rio Branco e Tiradentes do Campus de Curitiba I para o exercício de 2024	1.200,00
3.3.90.39.44 - Serviços de Água e Esgoto	-Despesas com água e esgoto para as sedes do Campus de Curitiba I para o exercício de 2024.	66.000,00
3.3.90.39.58 - Serviços de Telecomunicações	-Valor estimado para despesas com telefonia fixa para o Campus no exercício de 2024.	54.000,00
3.3.90.39.63 - Serviços Gráficos	-EXPOSIÇÃO CURRICULAR DE TURMA DA MUSEOLOGIA	27.600,00
3.3.90.39.69 - Seguros em Geral	-Seguro para estudantes dividido em 1/7 - contrato MBM seguradora - 4504/2021 GMS - total R\$ 28.447,44 dividido em sete partes iguais.	1.000,00
3.3.90.39.72 - Vale-Transporte	-Previsão para despesas com vale transporte para os estagiários do Campus de Curitiba I, considerando um média de 360 vales mensais Curitiba e 50 vales mensais para a região metropolitana	4.064,00
3.3.90.39.79 - Serviços de Apoio Administrativo, Técnico e Operacional	-Previsão para despesas com serviços de chaveiro para o Campus de Curitiba I no ano de 2024.	30.000,00
3.3.90.39.80 - Hospedagens		1.000,00
3.3.90.39.80 - Hospedagens	-Lançamento do Programa de Pós-Graduação em Artes Visuais PPGAV	
3.3.90.39.80 - Hospedagens	-I ENCONTRO REGIONAL DA ANPAP SUL	900,00
3.3.90.39.83 - Serviços de Cópias e Reprodução de Documentos	-Aula Inaugural do curso de Licenciatura em Música (2024)	1.800,00
	-Previsão para despesas com impressões, cópias e digitalização de documentos para o Campus de Curitiba I para o ano de 2024, considerando do contrato 057/2022.	300,00
	-realização de serviços diversos no campus	22.800,00
3.3.90.39.99 - Outros Serviços de Terceiros – Pessoa Jurídica	-Lançamento do Programa de Pós-Graduação em Artes Visuais PPGAV	14.000,00
3.3.90.39.99 - Outros Serviços de Terceiros – Pessoa Jurídica	-Encontro Nacional dos Estudantes de Museologia	450,00
3.3.90.39.99 - Outros Serviços de Terceiros – Pessoa Jurídica		1.500,00

Total Despesa OUTROS SERVIÇOS DE TERCEIROS - PESSOAL JURÍDICA ---> 2.266.465,23

3.3.90.40.00 - SERVIÇOS DE TECNOLOGIAS DA INFORMAÇÃO E COMUNICAÇÃO - PESSOA JURÍDICA

3.3.90.40.04 - Serviços de Processamento de Dados	-Contrato Celepar SIGES - GMS 113/2023 - 109.080,00 dividido entre reitoria e unidades por igual	13.635,00
3.3.90.40.05 - Serviços de Comunicação de Dados	-Contrato SEAP/CELEPAR BANDA DE INTERNET - VALOR TOTAL R\$143.969,76 - 50% Reitoria e 50% dividido pelas unidades em partes iguais (R\$ 10.283,00)	10.283,64

Total Despesa SERVIÇOS DE TECNOLOGIAS DA INFORMAÇÃO E COMUNICAÇÃO - PESSOA JURÍDICA ---> 23.918,64



PROPLAN
Pró-Reitoria de Planejamento



UNIVERSIDADE ESTADUAL DO PARANÁ

Credenciada pelo Decreto No. 9.538 de 05/12/2013 – D.O.E. 05/12/2013
Recredenciada pelo Decreto No. 2.374 de 14/08/2019 – D.O.E. 14/08/2019
DESPESAS ORÇAMENTÁRIAS - 2024

3.3.91.47.00 - OBRIGAÇÕES TRIBUTÁRIAS E CONTRIBUTIVAS

3.3.91.47.05 - Licenciamento de Veículos
3.3.90.47.21 - Taxa de Limpeza Pública Municipal

-Estimativa de despesas com o pagamento da taxa de licenciamento anual Licenciamento de veículos próprios
-Valor estimado para pagamento da taxa de coleta de lixo das sedes Barão do Rio Branco e Emiliano Perneta no ano de 2024.

	600,00
	3.500,00
Total Despesa OBRIGAÇÕES TRIBUTÁRIAS E CONTRIBUTIVAS --->	4.100,00
Total Fonte 500 --->	3.787.738,59
SALDO DISPONIBILIZADO PARA UNIDADE CURITIBA I --->	3.787.738,59
TOTAL LANÇADO UNIDADE CURITIBA I --->	3.787.738,59
TOTAL ORÇAMENTO 2024 --->	3.787.738,59



UNIVERSIDADE ESTADUAL DO PARANÁ

Credenciada pelo Decreto No. 9.538 de 05/12/2013 – D.O.E. 05/12/2013
Recredenciada pelo Decreto No. 2.374 de 14/08/2019 – D.O.E. 14/08/2019
DESPESAS ORÇAMENTÁRIAS - 2024

Quadro 29 - CAMPUS DE CURITIBA I - EMBAP fonte 501

Unidade	Fonte	Conta	Despesa	Memória de Cálculo	Total (R\$)
CURITIBA I					
501 - Diretamente Arrecadados		3.3.90.18.00- AUXILIO FINANCEIRO A ESTUDANTES			
		3.3.90.18.01	Bolsa Auxílio	-Bolsa para alunos de graduação - Programa Dieuwertje Meijer: valor da bolsa R\$ 2.100,00*15 bolsistas *12 meses = R\$ 378.000,00	378.000,00
		3.3.90.18.01	Bolsa Auxílio	-Bolsa para alunos de Mestrado - Programa Dieuwertje Meijer: valor da bolsa R\$ 3.500,00*6bolsistas*12meses = R\$ 252.000,00	252.000,00
		3.3.90.18.01	Bolsa Auxílio	-Bolsa para alunos de especialização - Programa Dieuwertje Meijer: valor da bolsa R\$ 2.800,00*6bolsistas*12meses = R\$ 201.600,00	201.600,00
				Total Despesa AUXÍLIO FINANCEIRO A ESTUDANTES --->	831.600,00
		3.3.90.30.00 - MATERIAL DE CONSUMO			
		3.3.90.30.04	Gás Engarrafado	-Previsão para aquisição de gás de cozinha para a Copa do Campus no ano de 2024.	800,00
		3.3.90.30.42	Ferramentas	-Previsão para aquisição de ferramentas para manutenção predial utilizada pelo setor de Serviços do Campus.	888,00
		3.3.90.30.50	Bandeiras, Flâmulas e Insignias	-Previsão para aquisição de bandeiras oficiais do Brasil, Estado do Paraná, município de Curitiba e Unespar.	2.500,00
				Total Despesa MATERIAL DE CONSUMO --->	4.188,00
		3.3.90.36.00 - OUTROS SERVIÇOS DE TERCEIROS - PESSOA FÍSICA			
		3.3.90.36.06	Serviços Técnicos Profissionais	-Previsão para despesas com modelo vivo para aulas do Centro de Artes e Museologia, considerando um valor aproximado de R\$ 44,00h/a	3.000,00
				Total Despesa OUTROS SERVIÇOS DE TERCEIROS - PESSOA FÍSICA --->	3.000,00
		3.3.90.39.00 - OUTROS SERVIÇOS DE TERCEIROS - PESSOAL JURÍDICA			
		3.3.90.39.41	Fornecimento de Alimentação	-Previsão para aquisição de fornecimento de coffee-break para reuniões institucionais do Campus.	1.000,00
		3.3.90.39.78	Limpeza e Conservação	-Previsão para contratação de serviços de chaveiro e confecção de carimbos para o ano de 2024.	4.500,00
		3.3.90.39.81	Serviços Bancários	-Previsão para despesas com taxas bancárias, considerando R\$ 120,00*12 meses	1.440,00
				Total Despesa OUTROS SERVIÇOS DE TERCEIROS - PESSOAL JURÍDICA --->	6.940,00
		3.3.90.91.00 - SENTENÇAS JUDICIAIS			
		3.3.90.91.05	Sentenças Judiciais Não Alimentares – Do Exercício	-Previsão para pagamento de RPV referente a sentenças judiciais em que o Campus figure como parte.	10.000,00
				Total Despesa SENTENÇAS JUDICIAIS --->	10.000,00



PROPLAN
Pró-Reitoria de Planejamento

UNIVERSIDADE ESTADUAL DO PARANÁ

Credenciada pelo Decreto No. 9.538 de 05/12/2013 – D.O.E. 05/12/2013
Recredenciada pelo Decreto No. 2.374 de 14/08/2019 – D.O.E. 14/08/2019
DESPESAS ORÇAMENTÁRIAS - 2024



3.3.91.47.00 - OBRIGAÇÕES TRIBUTÁRIAS E CONTRIBUTIVAS

3.3.91.47.05 - Licenciamento de Veículos	-Registra o valor das despesas com o pagamento de licenciamento de veículos próprios.	1.200,00
3.3.91.47.21 - Taxa de Limpeza Pública Municipal	-Previsão para a taxa de coleta de lixo municipal das sedes Barão do Rio Branco e Emiliano Perneta em 2024	3.000,00
Total Despesa OBRIGAÇÕES TRIBUTÁRIAS E CONTRIBUTIVAS --->		4.200,00

4.4.90.52.00 - EQUIPAMENTOS E MATERIAL PERMANENTE

4.4.90.52.33 - Equipamentos para Áudio, Vídeo e Foto	-Previsão para eventual aquisição de equipamentos de áudio e vídeo para as salas de aula do Campus (projeter multimídia, caixa de som e afins)	15.000,00
4.4.90.52.42 - Mobiliário em Geral	-Previsão para eventual aquisição de mobiliário para o Campus, mesas, cadeiras de escritório e armários	25.000,00
Total Despesa EQUIPAMENTOS E MATERIAL PERMANENTE --->		40.000,00

Total Fonte 501 --->	899.728,00
SALDO DISPONIBILIZADO PARA UNIDADE CURITIBA I --->	899.728,00
TOTAL LANÇADO UNIDADE CURITIBA I --->	4.687.466,59



UNIVERSIDADE ESTADUAL DO PARANÁ

Credenciada pelo Decreto No. 9.538 de 05/12/2013 – D.O.E. 05/12/2013
Recredenciada pelo Decreto No. 2.374 de 14/08/2019 – D.O.E. 14/08/2019
DESPESAS ORÇAMENTÁRIAS - 2024

Quadro 30 - CAMPUS DE CURITIBA II - FAP fonte 500

Unidade	Fonte	Conta	Despesa	Memória de Cálculo	Total (R\$)
CURITIBA II					
500 - Ordinário Não Vinculado	3.3.90.14.00	DIÁRIAS PESSOAL CIVIL - PESSOAL CIVIL			
	3.3.90.14.01	Diárias			833,00
	3.3.90.14.01	Diárias			1.900,00
	3.3.90.14.01	Diárias			1.000,00
	3.3.90.14.01	Diárias			2.000,00
	3.3.90.14.01	Diárias			1.000,00
	3.3.90.14.01	Diárias			2.320,00
	3.3.90.14.01	Diárias			600,00
	3.3.90.14.01	Diárias			834,00
	3.3.90.14.01	Diárias			833,00
		Total Despesa DIÁRIAS PESSOAL CIVIL - PESSOAL CIVIL --->			11.320,00
	3.3.90.18.00	AUXILIO FINANCEIRO A ESTUDANTES			
	3.3.90.18.01	Bolsa Auxílio			103.600,00
		Total Despesa AUXÍLIO FINANCEIRO A ESTUDANTES --->			103.600,00
	3.3.90.30.00	MATERIAL DE CONSUMO			
	3.3.90.30.07	Gêneros de Alimentos			6.500,00
	3.3.90.30.14	Material Educativo e Esportivo			1.000,00
	3.3.90.30.15	Material para Festividade e Homenagens			700,00
	3.3.90.30.15	Material para Festividade e Homenagens			800,00
	3.3.90.30.16	Material de Expediente			10.000,00
	3.3.90.30.22	Material de Limpeza e Produção de Higienização			12.000,00
	3.3.90.30.23	Uniformes, Tecidos e Aviamentos			1.500,00
	3.3.90.30.24	Material para Manutenção de Bens Imóveis			5.000,00
	3.3.90.30.26	Material Elétrico e Eletrônico			8.000,00
	3.3.90.30.29	Material para Áudio, Vídeo e Foto			600,00
	3.3.90.30.29	Material para Áudio, Vídeo e Foto			7.000,00
	3.3.90.30.30	Material para Comunicações			500,00
	3.3.90.30.30	Material para Comunicações			500,00
	3.3.90.30.30	Material para Comunicações			500,00
		Total Despesa MATERIAL DE CONSUMO --->			54.600,00



UNIVERSIDADE ESTADUAL DO PARANÁ

Credenciada pelo Decreto No. 9.538 de 05/12/2013 – D.O.E. 05/12/2013
Recredenciada pelo Decreto No. 2.374 de 14/08/2019 – D.O.E. 14/08/2019
DESPESAS ORÇAMENTÁRIAS - 2024

Total Despesa OUTROS SERVIÇOS DE TERCEIROS - PESSOA FÍSICA --->		216.024,42
3.3.90.37.00 - LOCAÇÃO DE MÃO-DE-OBRA		
3.3.90.37.01 - Limpeza e Conservação	-Contrato 014/2022-Curitiba II, firmado com a empresa RCA Produtos e Serviços Ltda, 2ªTA. Valor mensal de 59.490,38 para 13 funcionários; conforme postos de: 2-ux.serv.gerais(3.956,69 cada), 2-servente limpeza 40h(4.619,07), 1-jardineiro(2.676,71), 6-serventes limp.44h(4.784,32), 1-encarregada(4.562,76) e 1-aux.manut.predial(4.474,42).	713.884,56
3.3.90.37.02 - Guarda e Vigilância	-Contrato 031/2022- Reitoria firmado com a empresa Wolf Vigilância Patrimonial-Eireli. 1º TA. Dois postos de trabalho diurnos com 2 funcionc.cada posto(23.005,60) e postos de trabalho noturnos com 2 funcionários cada posto(24.525,78)	607.268,04
3.3.90.37.05 – Informática	-Previsão para firmar contrato para um técnicos em informática-nível pleno Edital de licitação 12/2023-PRAF-Reitoria. Valor para Técnico de Informática Pleno R\$ 4.999,58. Total de R\$ 59.994,96	59.994,96
3.3.90.37.09 - Apoio Administrativo, Técnico e Operacional	-Previsão de novo Edital de Licitação a ser homologada em setembro/23. Novo Contrato -Curitiba II, a ser firmado com a empresa de fornecimento de locação de mão de obra. Total de 12 funcionários: composto de eletricista de audiovisual, técnico edição, técnico som, técnicos iluminação, operador câmera, assist.produção, cenotécnico, técnico audiovisual e técnico de música.Considerando previsão de redução das funções com o PSS para funções específicas.	728.581,56
Total Despesa LOCAÇÃO DE MÃO-DE-OBRA --->		2.109.729,12
3.3.90.39.00 - OUTROS SERVIÇOS DE TERCEIROS - PESSOAL JURÍDICA		
3.3.90.39.01 - Assinaturas de Periódicos e Anuidades	-Associação da Universidade na Forcine	500,00
3.3.90.39.05 - Serviços Técnicos Profissionais	-Contratação de Serviço de Produção Cultural para operacionalizar e executar ações referentes a Mostra de Montagens de Trabalhos de Conclusão de Curso do Bacharelado em Artes Cênicas 2024. A produtora contratada será responsável por operacionalizar e contratar serviços, além de adquirir matéria- prima para a execução das montagens teatrais referentes às provas públicas de finalização do curso, a exemplo de figurinos, cenários, material de divulgação, trilha sonora e outros elementos essenciais para a realização desses trabalhos.	8.500,00
3.3.90.39.05 - Serviços Técnicos Profissionais	- Seminário de Pesquisa em Dança	3.200,00
3.3.90.39.16 - Manutenção e Conservação de Bens Imóveis	- Previsão p/ manutenção e reformas em geral nas 3 sedes do Curitiba II. Manutenção de calhas, telhas, calçadas. Reparos em geral. Valor estimado R\$ 36.000,00.	36.000,00
3.3.90.39.17 - Manutenção e Conservação de Máquinas e Equipamentos	- Manutenção de equipamentos	1.000,00
3.3.90.39.41 - Fornecimento de Alimentação	-Encontro artístico-pedagógico com convidada/o	250,00
3.3.90.39.41 - Fornecimento de Alimentação	-Seminário de Pesquisa em Dança.	600,00
3.3.90.39.41 - Fornecimento de Alimentação	-SEMINÁRIO AVANÇADO II	160,00
3.3.90.39.41 - Fornecimento de Alimentação	-SEMINÁRIO AVANÇADO I	240,00
3.3.90.39.43 - Serviços de Energia Elétrica	-Despesas com energia elétrica Sede do Telab. Contrato 2020349607445 firmado com a Copel Distribuição. Valor mensal estimado de R\$ 2.500,00.	30.000,00
3.3.90.39.44 - Serviços de Água e Esgoto	-Despesas com água e esgoto da Sede Central do Cabral e do Telab. Matrículas 405140 e 409154. Valor mensal estimado de R\$ 3.500,00.	42.000,00



UNIVERSIDADE ESTADUAL DO PARANÁ

Credenciada pelo Decreto No. 9.538 de 05/12/2013 – D.O.E. 05/12/2013
 Recredenciada pelo Decreto No. 2.374 de 14/08/2019 – D.O.E. 14/08/2019
 DESPESAS ORÇAMENTÁRIAS - 2024

3.3.90.39.63 - Serviços Gráficos	-Serviços de confecção de placas, folders, crachás. Valor estimado de R\$ 6.000,00.	6.000,08
3.3.90.39.63 - Serviços Gráficos	-Seminário de Pesquisa em Dança	500,00
3.3.90.39.69 - Seguros em Geral	-Seguro para estudantes dividido em 1/7 - contrato MBM seguradora - 4504/2021 GMS - total R\$ 28.447,44 dividido em sete partes iguais.	4.064,00
3.3.90.39.72 - Vale-Transporte	-URBS e Associação Metrocard - previsão p/ vales-transporte urbano e metropolitano p/ 22 estagiários. Valor mensal estimado de R\$ 5.600,00	67.200,00
3.3.90.39.78 - Limpeza e Conservação	-Previsão para contratação de serviços de limpeza de caixa d'água, recarga de extintores e dedetização nas 3 sedes do Curitiba II.	7.500,09
3.3.90.39.80 - Hospedagens	-Seminário de Pesquisa em Dança.	1.200,00
3.3.90.39.80 - Hospedagens	-Seminário de Pesquisa em Dança Participação dps professores em eventos	800,00
3.3.90.39.80 - Hospedagens	-SEMINÁRIO AVANÇADO II	2.000,00
3.3.90.39.80 - Hospedagens	-Encontro artístico-pedagógico com convidada/o	250,00
3.3.90.39.80 - Hospedagens	-X ENCONTRO DO NÚCLEO DE ESTUDOS E PESQUISAS INTERDISCIPLINARES EM MUSICOTERAPIA E SEMANA DE MUSICOTERAPIA	3.000,00
3.3.90.39.80 - Hospedagens	-Previsão p/ serv.de hospedagens - ref. eventos com professores e profissionais convidados. Contrato 40/2023 -Reitoria.	4.200,00
3.3.90.39.80 - Hospedagens	-Planejar e realizar o X Simpósio de Música da FAP	2.000,00
3.3.90.39.80 - Hospedagens	-III Cinemagem - Evento científico do PPG-CINEAV	700,00
3.3.90.39.80 - Hospedagens	-RECEPÇÃO DE PESQUISADOR	1.000,00
3.3.90.39.80 - Hospedagens	-PESQUISADOR/A CONVIDADO/A INTERNACIONAL NO PPG-CINEAV	1.500,00
3.3.90.39.80 - Hospedagens	-Seminário Cinema em Perspectiva	2.000,00
3.3.90.39.83 - Serviços de Cópias e Reprodução de Documentos	-SEMINÁRIO AVANÇADO I	54.000,00
3.3.90.39.90 - Serviços de Publicidade Legal	-Serviço de reprodução de documentos com fornecimento de impressoras. Contrato 57/2022-Reitoria, firmado com a empresa Almaq Equipamentos para Escritório Ltda. Valor estimado mensal de 4.500,00	1.200,00
3.3.90.39.99 - Outros Serviços de Terceiros – Pessoa Jurídica	-Seminário de Pesquisa em Dança.	400,00
3.3.90.39.99 - Outros Serviços de Terceiros – Pessoa Jurídica	-Apresentações de trabalhos finais	85.000,00
	- LANÇAMENTO PROPLAN - CONJUNTO DOS PAAs PARA POSTERIOR AJUSTE NAS CONTAS	
Total Despesa OUTROS SERVIÇOS DE TERCEIROS - PESSOAL JURÍDICA --->		366.964,17
3.3.90.40.00 - SERVIÇOS DE TECNOLOGIAS DA INFORMAÇÃO E COMUNICAÇÃO - PESSOA JURÍDICA		
3.3.90.40.04 - Serviços de Processamento de Dados	-Contrato Celepar SIGES - GMS 113/2023 - 109.080,00 dividido entre reitoria e unidades por igual.	13.635,00
3.3.90.40.05 - Serviços de Comunicação de Dados	-Internet Sede do Boqueirão. Contrato 131205961-SEAP firmado com a empresa Ligga Telecomunicações S.A. Valor mensal estimado de 220,00	2.640,00
3.3.90.40.05 - Serviços de Comunicação de Dados	-Contrato SEAP/CELEPAR BANDA DE INTERNET - VALOR TOTAL R\$143.969,76 - 50% Reitoria e 50% dividido pelas unidades em partes iguais (R\$ 10.283,00)	10.283,64
Total Despesa SERVIÇOS DE TECNOLOGIAS DA INFORMAÇÃO E COMUNICAÇÃO - PESSOA JURÍDICA --->		26.558,64
Total Fonte 500 --->		2.922.696,35
SALDO DISPONIBILIZADO PARA UNIDADE CURITIBA II --->		2.922.696,35
TOTAL LANÇADO UNIDADE CURITIBA II --->		2.922.696,35
TOTAL ORÇAMENTO 2024 --->		2.922.696,35



UNIVERSIDADE ESTADUAL DO PARANÁ

Credenciada pelo Decreto No. 9.538 de 05/12/2013 – D.O.E. 05/12/2013
Recredenciada pelo Decreto No. 2.374 de 14/08/2019 – D.O.E. 14/08/2019
DESPESAS ORÇAMENTÁRIAS - 2024

Quadro 31 - CAMPUS DE CURITIBA II - FAP fonte 501

Unidade	Fonte	Conta	Despesa	Memória de Cálculo	Total (R\$)
CURITIBA II					
501 - Diretamente Arrecadados	3.3.90.39.00 - OUTROS SERVIÇOS DE TERCEIROS - PESSOAL JURÍDICA	3.3.90.39.81 - Serviços Bancários		- TARIFFAS BANCÁRIAS REF. CONTA RECEITA. VALOR ESTIMADO MENSAL DE 100,00 - TOTAL ANUAL DE R\$ 1.200,00	1.200,00
				Total Despesa OUTROS SERVIÇOS DE TERCEIROS - PESSOAL JURÍDICA --->	1.200,00
	4.4.90.52.00 - EQUIPAMENTOS E MATERIAL PERMANENTE				
	4.4.90.52.12 - Aparelhos e Utensílios Domésticos		-PREVISÃO P/ AQUISIÇÃO DE FORNO MICROONDAS 30/32L P/ DISCENTES. VALOR ESTIMADO DE R\$ 750,00 CADA. TOTAL DE R\$ 2.250,00.	2.250,00	
	4.4.90.52.33 - Equipamentos para Áudio, Vídeo e Foto		-PREVISÃO P/AQUISIÇÃO DE CÂMERAS E COMPONENTES PARA INSTRUMENTOS DE AUDIOVISUAL P/ COLEGIADOS DE CINEMA E TEATRO. VALOR ESTIMADO DE R\$ 30.000,00.	30.000,00	
	4.4.90.52.35 - Equipamentos de Processamento de Dados		-PREVISÃO PARA AQUISIÇÃO DE INSTRUMENTOS MUSICAIS PARA O COLEGIADO DE MÚSICA E MUSICOTERAPIA-CAEMT. VALOR ESTIMADO TOTAL DE R\$ 25.000,00.	25.000,00	
	4.4.90.52.42 - Mobiliário em Geral		-PREVISÃO P/AQUISIÇÃO DE CADEIRAS P/ ADM. VALOR ESTIMADO DE R\$ 2.027,00.	2.027,00	
			Total Despesa EQUIPAMENTOS E MATERIAL PERMANENTE --->	59.277,00	
			Total Fonte 501 --->	60.477,00	
			SALDO DISPONIBILIZADO PARA UNIDADE CURITIBA II --->	60.477,00	
		TOTAL LANÇADO UNIDADE CURITIBA II --->	2.983.173,35		



PROPLAN
Pró-Reitoria de Planejamento

UNIVERSIDADE ESTADUAL DO PARANÁ

Credenciada pelo Decreto No. 9.538 de 05/12/2013 – D.O.E. 05/12/2013
Recredenciada pelo Decreto No. 2.374 de 14/08/2019 – D.O.E. 14/08/2019
DESPESAS ORÇAMENTÁRIAS - 2024



Quadro 32 - CAMPUS DE PARANAGUÁ fonte 500

Unidade	Fonte	Conta	Despesa	Memória de Cálculo	Total (R\$)
PARANAGUÁ					
500 - Ordinário Não Vinculado	3.3.90.14.00	DIÁRIAS PESSOAL CIVIL - PESSOAL CIVIL			
	3.3.90.14.01	Diárias	-Eventos		2.840,00
	3.3.90.14.01	Diárias	-PREVISÃO COM PAGAMENTO DE DIÁRIAS QUE SERÃO SOLICITADAS PELOS SERVIDORES DO CAMPUS.		18.000,00
	3.3.90.14.01	Diárias	-Semana Acadêmica		2.000,00
	3.3.90.14.01	Diárias	-Participação em Eventos Científicos		3.000,00
	3.3.90.14.01	Diárias	-II SEMINÁRIO NACIONAL DE EDUCAÇÃO INCLUSIVA: MESTRADO PROFISSIONAL EM EDUCAÇÃO INCLUSIVA (PROFEI) NA ARTICULAÇÃO COM A EDUCAÇÃO BÁSICA		2.000,00
	3.3.90.14.01	Diárias	-EDEPE/SEUDI/GRUPO MARGEM/SEMINÁRIO PSICOLOGIA		1.000,00
	3.3.90.14.01	Diárias	-Eventos acadêmico-científicos		800,00
	3.3.90.14.01	Diárias	-Ciclo de Palestras "Formação linguístico-literária do professor de língua inglesa"		700,00
	3.3.90.14.01	Diárias	-VIAGENS DE ESTUDO		500,00
	3.3.90.14.01	Diárias	-SEMANA ACADÊMICA DE BIOLOGIA E SEMINÁRIO DE PESQUISAS AMBIENTAIS		830,00
	3.3.90.14.01	Diárias	-PALESTRAS E MINICURSOS		900,00
	3.3.90.14.01	Diárias	-Diária para convidados, bancas, palestrantes, etc.		1.500,00
	3.3.90.14.01	Diárias	-Viagens de estudo		1.000,00
			Total Despesa DIÁRIAS PESSOAL CIVIL - PESSOAL CIVIL --->		35.070,00
	3.3.90.18.00	AUXILIO FINANCEIRO A ESTUDANTES			
	3.3.90.18.01	Bolsa Auxílio	-11 BOLSAS MONITORIA RESOL. 018/23 10 MESES Valor de R\$ 400,00/ 10 BOLSAS PERMANÊNCIA - Resl. 016/23 10 Meses Valor R\$ 500,00/ 10 AUXÍLIOS ALIMENTAÇÃO Resl. 023/23 10 Meses Valor R\$ 250,00/ PROART 01 Bolsa R\$ 700,00 12 meses		103.600,00
	3.3.90.18.03	Auxílio Financeiro a Pesquisadores	- II SEMINÁRIO NACIONAL DE EDUCAÇÃO INCLUSIVA: MESTRADO PROFISSIONAL EM EDUCAÇÃO INCLUSIVA (PROFEI) NA ARTICULAÇÃO COM A EDUCAÇÃO BÁSICA		1.000,00
	3.3.90.18.03	Auxílio Financeiro a Pesquisadores	-Viagens de estudo		1.000,00
			Total Despesa AUXÍLIO FINANCEIRO A ESTUDANTES --->		105.600,00
	3.3.90.30.00	MATERIAL DE CONSUMO			
	3.3.90.30.04	Gás Engarrafado	-AQUISIÇÃO DE 20 (VINTE) BOTIJÕES DE GÁS 13KG PELO VALOR UNITÁRIO PREVISTO DE R\$ 100,00, QUE SERÃO UTILIZADOS PELO CAMPUS DE PARANAGUÁ,		2.000,00
	3.3.90.30.07	Gêneros de Alimentos	-Recepção dos Calouros / Palestra Magna		500,00



PROPLAN
Pró-Reitoria de Planejamento



UNIVERSIDADE ESTADUAL DO PARANÁ

Credenciada pelo Decreto No. 9.538 de 05/12/2013 – D.O.E. 05/12/2013
Recredenciada pelo Decreto No. 2.374 de 14/08/2019 – D.O.E. 14/08/2019
DESPESAS ORÇAMENTÁRIAS - 2024

3.3.90.30.07 - Gêneros de Alimentos	-Semana Acadêmica	500,00
3.3.90.30.07 - Gêneros de Alimentos	-AQUISIÇÃO DE 300 (TREZENTOS) GALÕES DE ÁGUA MINERAL DE 20L, PELO VALOR UNITÁRIO PREVISTO DE R\$ 17,00, PARA O PERÍODO DE 12 MESES, PARA ATENDER AS DEMANDAS DO CAMPUS DE PARANAGUÁ, 250 PACOTES DE CAFÉ DE 500G PELO VALOR UNITÁRIO PREVISTO DE R\$ 20,00, 200 KG DE AÇÚCAR PELO VALOR UNITÁRIO PREVISTO DE R\$ 10,00	17.100,00
3.3.90.30.07 - Gêneros de Alimentos	-SEMANA DO MEIO AMBIENTE	
3.3.90.30.07 - Gêneros de Alimentos	-RECEPÇÃO DOS CALOUROS 2023	300,00
3.3.90.30.11 - Material Químico	-Complementação de materiais de consumo nos laboratórios	200,00
3.3.90.30.14 - Material Educativo e Esportivo	-Simulado do ENEM	400,00
3.3.90.30.14 - Material Educativo e Esportivo	-Trabalho de Conclusão de Curso	150,00
3.3.90.30.15 - Material para Festividade e Homenagens	-EDEPE/SEUDI/GRUPO MARGEM/SEMINÁRIO PSICOLOGIA	100,00
3.3.90.30.15 - Material para Festividade e Homenagens	-SEMANA ACADÊMICA DE CIÊNCIAS CONTÁBEIS	1.000,00
3.3.90.30.16 - Material de Expediente	-Aula inaugural Curricularização da extensão SEMANA DO PIBID E RP	1.000,00
3.3.90.30.16 - Material de Expediente	-Eventos acadêmico-científicos	10.000,00
3.3.90.30.16 - Material de Expediente	-PREVISÃO PARA EVENTUAIS AQUISIÇÕES DE MATERIAIS DE EXPEDIENTE PARA O CAMPUS DE PARANAGUÁ.	1.200,00
3.3.90.30.16 - Material de Expediente	-XVII Mostra de Literaturas de Língua Inglesa	500,00
3.3.90.30.16 - Material de Expediente	-II Seminário de Extensão Universitária: práticas formativas no curso de Letras Inglês	200,00
3.3.90.30.16 - Material de Expediente	-Curricularização da extensão	200,00
3.3.90.30.16 - Material de Expediente	-Ciclo de Palestras "Formação linguístico-literária do professor de língua inglesa"	200,00
3.3.90.30.16 - Material de Expediente	-Noite de Letras	100,00
3.3.90.30.17 - Material de Processamento de Dados	-PREVISÃO PARA AQUISIÇÃO DE MATERIAIS DE PROCESSAMENTO DE DADOS NECESSÁRIOS AO SETOR DE INFORMÁTICA DO CAMPUS DE PARANAGUÁ.	100,00
3.3.90.30.20 - Material de Cama Mesa e Banho	-Recepção dos Calouros / Palestra Magna	10.000,00
3.3.90.30.22 - Material de Limpeza e Produção de Higienização	-PREVISÃO PARA AQUISIÇÃO DE MATERIAIS DE LIMPEZA E HIGIENE PARA O CAMPUS DE PARANAGUÁ.	300,00
3.3.90.30.23 - Uniformes, Tecidos e Aviamentos	-SEMANA ACADÊMICA DE BIOLOGIA E SEMINÁRIO DE PESQUISAS AMBIENTAIS	20.000,00
3.3.90.30.24 - Material para Manutenção de Bens Imóveis	-PREVISÃO PARA AQUISIÇÃO DE EVENTUAIS MATERIAIS DE MANUTENÇÃO PARA O CAMPUS DE PARANAGUÁ.	300,00
3.3.90.30.26 - Material Elétrico e Eletrônico	-PREVISÃO PARA AQUISIÇÃO DE LÂMPADAS E MATERIAIS ELÉTRICOS PARA O CAMPUS DE PARANAGUÁ.	15.000,00
3.3.90.30.29 - Material para Áudio, Vídeo e Foto	-II SEMINÁRIO NACIONAL DE EDUCAÇÃO INCLUSIVA: MESTRADO PROFISSIONAL EM EDUCAÇÃO INCLUSIVA (PROFEI) NA ARTICULAÇÃO COM A EDUCAÇÃO BÁSICA	1.000,00
3.3.90.30.30 - Material para Comunicações	-II SEMINÁRIO NACIONAL DE EDUCAÇÃO INCLUSIVA: MESTRADO PROFISSIONAL EM EDUCAÇÃO INCLUSIVA (PROFEI) NA ARTICULAÇÃO COM A EDUCAÇÃO BÁSICA	500,00
3.3.90.30.35 - Material Laboratorio	-SEMANA DO MEIO AMBIENTE	300,00
3.3.90.30.35 - Material Laboratorio	-PREVISÃO PARA AQUISIÇÃO DE MATERIAIS LABORATORIAIS QUE SERÃO UTILIZADOS PELOS LABORATÓRIOS DOS CURSOS DO CAMPUS DE PARANAGUÁ	15.000,00
3.3.90.30.35 - Material Laboratorio	-Complementação de materiais de consumo nos laboratórios	600,00
3.3.90.30.44 - Material de Sinalização Visual e Afins	-Recepção dos Calouros / Palestra Magna	200,00
3.3.90.30.44 - Material de Sinalização Visual e Afins	-Trabalho de Conclusão de Curso	100,00
3.3.90.30.60 - Cartão Combustível	-PALESTRAS E MINICURSOS	500,00
3.3.90.30.60 - Cartão Combustível	-VIAGENS DE ESTUDO	500,00

Total Despesa MATERIAL DE CONSUMO --->

115.250,00



UNIVERSIDADE ESTADUAL DO PARANÁ

Credenciada pelo Decreto No. 9.538 de 05/12/2013 – D.O.E. 05/12/2013
Recredenciada pelo Decreto No. 2.374 de 14/08/2019 – D.O.E. 14/08/2019
DESPESAS ORÇAMENTÁRIAS - 2024

3.3.90.33.00- PASSAGENS E DESPESAS COM LOCOMOÇÃO

3.3.90.33.01 - Passagens Terrestres	-II Seminário de Extensão Universitária: práticas formativas no curso de Letras Inglês	300,00
3.3.90.33.01 - Passagens Terrestres	-SEMANA ACADÊMICA DE CIÊNCIAS CONTÁBEIS	1.000,00
3.3.90.33.01 - Passagens Terrestres	-Participação em Eventos Científicos	2.000,00
3.3.90.33.01 - Passagens Terrestres	-XIII Semana Acadêmica de História	1.500,00
3.3.90.33.01 - Passagens Terrestres	-Conferência CDoc. H Litoral "Historiador e a História Oral: território para o ensino e escrita da História	250,00
3.3.90.33.01 - Passagens Terrestres	-EDEPE/SEUDI/GRUPO MARGEM/SEMINÁRIO PSICOLOGIA	1.000,00
3.3.90.33.01 - Passagens Terrestres	-Participações em eventos	840,00
3.3.90.33.01 - Passagens Terrestres	-XVII Mostra de Literaturas de Língua Inglesa	400,00
3.3.90.33.02 - Passagens Aéreas	-Ciclo de Palestras "Formação linguístico-literária do professor de língua inglesa"	1.600,00
3.3.90.33.02 - Passagens Aéreas	-SEMANA ACADÊMICA DE CIÊNCIAS CONTÁBEIS	1.600,00
3.3.90.33.02 - Passagens Aéreas	-Semana da Educação Matemática	1.500,00
3.3.90.33.02 - Passagens Aéreas	-Participação em Eventos Científicos	2.000,00
3.3.90.33.02 - Passagens Aéreas	-EDEPE/SEUDI/GRUPO MARGEM/SEMINÁRIO PSICOLOGIA	2.500,00
3.3.90.33.02 - Passagens Aéreas	-II SEMINÁRIO NACIONAL DE EDUCAÇÃO INCLUSIVA: Mestrado Profissional em Educação Inclusiva (PROFEI) NA ARTICULAÇÃO COM A EDUCAÇÃO BÁSICA	3.500,00
3.3.90.33.02 - Passagens Aéreas	-Eventos acadêmico-científicos	2.000,00
3.3.90.33.09 - Táxi	-Participações em eventos	140,00

Total Despesa PASSAGENS E DESPESAS COM LOCOMOÇÃO ---> 22.130,00

3.3.90.36.00- OUTROS SERVIÇOS DE TERCEIROS - PESSOA FÍSICA

3.3.90.36.07 – Estagiários	-PREVISÃO COM PAGAMENTO DE BOLSA-AUXÍLIO ESTAGIÁRIOS DO CAMPUS	162.000,00
3.3.90.36.15 - Locação de Imóveis	-CONTRATO PARA LOCAÇÃO DE PRÉDIO URBANO PARA ATENDER A SEDE ADMINISTRATIVA DO CAMPUS. CREDOR: ABDUL RAZZAK MOHAMAD KADRI, CONTRATO Nº 013/2019 E DISPENSA DE LICITAÇÃO Nº 043/2019	171.720,00
3.3.90.36.28 - Serviço de Seleção e Treinamento	-Palestras e bancas	1.000,00
3.3.90.36.28 - Serviço de Seleção e Treinamento	-Seminário de Pesquisas Ambientais	360,00
3.3.90.36.99 - Outros Serviços de Terceiros – Pessoa Física	-Semana da Educação Matemática	900,00
3.3.90.36.99 - Outros Serviços de Terceiros – Pessoa Física	-SEMANA ACADÊMICA DE CIÊNCIAS CONTÁBEIS	1.600,00
3.3.90.36.99 - Outros Serviços de Terceiros – Pessoa Física	-Semana Acadêmica	2.500,00

Total Despesa OUTROS SERVIÇOS DE TERCEIROS - PESSOA FÍSICA ---> 340.080,00

3.3.90.37.00 - LOCAÇÃO DE MÃO-DE-OBRA

3.3.90.37.01 - Limpeza e Conservação	- CONTRATAÇÃO DE MÃO-DE-OBRA TERCEIRIZADA PARA PRESTAÇÃO DE SERVIÇOS CONTÍNUOS DE LIMPEZA, ASSEIO E CONSERVAÇÃO E OUTROS, ENGLOBANDO OS POSTOS DE 01 ENCARREGADO, 09 AUXILIAR DE SERVIÇOS GERAIS, 03 PORTEIROS E 01 AUXILIAR DE MANUTENÇÃO PREDIAL, CONTRATO 1331/2022	696.000,00
3.3.90.37.02 - Guarda e Vigilância	-CONTRATAÇÃO DE EMPRESA ESPECIALIZADA EM SEGURANÇA PATRIMONIAL E NA PRESTAÇÃO DE SERVIÇOS CONTINUADOS DE 01 (UM) POSTO DE VIGILÂNCIA DESARMADA, 12X36, NOTURNA, TODOS OS DIAS DO MÊS, E TAMBÉM 01 (UM) POSTO DIURNO AOS FINAIS DE SEMANA E FERIADOS A SEREM EXECUTADOS NAS INSTALAÇÕES DO CAMPUS DE PARANAGUÁ. CONTRATO Nº 031/2022	228.000,00
3.3.90.37.05 – Informática	-CONTRATAÇÃO DE SERVIÇOS TERCEIRIZADOS PRESTADOS POR 01 (UM) TÉCNICO EM INFORMÁTICA PARA ATENDER AS DEMANDAS DO SETOR DE INFORMÁTICA DO CAMPUS.	55.248,00



UNIVERSIDADE ESTADUAL DO PARANÁ

Credenciada pelo Decreto No. 9.538 de 05/12/2013 – D.O.E. 05/12/2013
 Recredenciada pelo Decreto No. 2.374 de 14/08/2019 – D.O.E. 14/08/2019
 DESPESAS ORÇAMENTÁRIAS - 2024

3.3.90.37.08 - Operadores de Máquinas e Motoristas	-CONTRATAÇÃO DE 01 (UM) POSTO DE MOTORISTA PARA ATENDER ASDEMANDAS DO CAMPUS DE PARANAGUÁ.	55.248,00
Total Despesa LOCAÇÃO DE MÃO-DE-OBRA --->		1.034.496,00
3.3.90.39.00 - OUTROS SERVIÇOS DE TERCEIROS - PESSOAL JURÍDICA		
3.3.90.39.10 - Locação de Imóveis	-CONTRATO DE GUARDA EM LOCAL COBERTO DA EMBARCAÇÃO DA UNESPAR - CAMPUS DE PARANAGUÁ. CREDOR: PORTO MARINA OCEANIA LTDA, CONTRATO Nº 008/2021, DISPENSA DE LICITAÇÃO 067/2021.	18.720,00
3.3.90.39.12 - Locação de Máquinas e Equipamentos	-SEMANA ACADÊMICA DE CIÊNCIAS CONTÁBEIS	
3.3.90.39.16 - Manutenção e Conservação de Bens Imóveis	-PREVISÃO PARA EVENTUAIS NECESSIDADES DE MANUTENÇÃO NOS PRÉDIOS DO CAMPUS DE PARANAGUÁ	1.500,00
3.3.90.39.17 - Manutenção e Conservação de Máquinas e Equipamentos	-PREVISÃO PARA EVENTUAIS NECESSIDADES DE MANUTENÇÃO DE MÁQUINAS E EQUIPAMENTOS COMO EQUIPAMENTOS LABORATORIAIS, APARELHOS DE AR CONDICIONADO E EQUIPAMENTOS DE PROCESSAMENTO DE DADOS	200.000,00 107.481,27
3.3.90.39.41 - Fornecimento de Alimentação	-O Curso de Matemática e seus egressos	
3.3.90.39.41 - Fornecimento de Alimentação	-Semana da Educação Matemática	1.000,00
3.3.90.39.41 - Fornecimento de Alimentação	-Coffee break para eventos do curso	1.200,00
3.3.90.39.41 - Fornecimento de Alimentação	-SEMANA DO PIBID E RP	2.000,00
3.3.90.39.41 - Fornecimento de Alimentação	-SEMANA ACADÊMICA DE BIOLOGIA E SEMINÁRIO DE PESQUISAS AMBIENTAIS	500,00
3.3.90.39.41 - Fornecimento de Alimentação	-Simulado do ENEM	1.270,00
3.3.90.39.41 - Fornecimento de Alimentação	-Seminário de Pesquisas Ambientais	150,00
3.3.90.39.41 - Fornecimento de Alimentação	-Participações em eventos	800,00
3.3.90.39.41 - Fornecimento de Alimentação	-Semana de Recepção aos calouros 2024, com Aula Inaugural	420,00
3.3.90.39.41 - Fornecimento de Alimentação	-Conferência CDoc. H Litoral "Historiador e a História Oral: território para o ensino e escrita da História	1.500,00
3.3.90.39.41 - Fornecimento de Alimentação	-RECEPÇÃO DOS CALOUROS 2023	200,00
3.3.90.39.41 - Fornecimento de Alimentação	-XIII Semana Acadêmica de História	900,00
3.3.90.39.41 - Fornecimento de Alimentação	-II SEMINÁRIO NACIONAL DE EDUCAÇÃO INCLUSIVA: MESTRADO PROFISSIONAL EM EDUCAÇÃO INCLUSIVA (PROFEI) NA ARTICULAÇÃO COM A EDUCAÇÃO BÁSICA	2.350,00
3.3.90.39.41 - Fornecimento de Alimentação	-Encontro com os acadêmicos de 2024 Palestras e bancas	500,00
3.3.90.39.43 - Serviços de Energia Elétrica	-PAGAMENTO DE FORNECIMENTO DE ENERGIA ELÉTRICA DO CAMPUS, PRÉDIO ADMINISTRATIVO E PALACETE MATIAS BOHN, CREDOR: COPEL DISTRIBUIÇÃO S.A	144.000,00
3.3.90.39.44 - Serviços de Água e Esgoto	-PAGAMENTO DE FORNECIMENTO DE ÁGUA E ESGOTO PARA O CAMPUS, PRÉDIO ADMINISTRATIVO E PALACETE MATIAS BOHN, CREDOR: PARANAGUÁ SANEAMENTO S.A	24.000,00
3.3.90.39.58 - Serviços de Telecomunicações	-CONTRATO PARA FORNECIMENTO DE TELEFONIA FIXA COMUTADO (STFC) PARA O CAMPUS, PRÉDIO ADMINISTRATIVO E PALACETE MATIAS BOHN CREDOR: SERCOMTEL S.A, CONTRATO Nº 2865/2022	15.960,00
3.3.90.39.63 - Serviços Gráficos	-Conferência CDoc. H Litoral "Historiador e a História Oral: território para o ensino e escrita da História	600,00
3.3.90.39.63 - Serviços Gráficos	-EDEPE/SEUDI/GRUPO MARGEM/SEMINÁRIO PSICOLOGIA	1.000,00
3.3.90.39.63 - Serviços Gráficos	-XIII Semana Acadêmica de História	800,00
3.3.90.39.63 - Serviços Gráficos	-Identificação e divulgação do Curso	750,00
3.3.90.39.63 - Serviços Gráficos	-SEMANA ACADÊMICA DE CIÊNCIAS CONTÁBEIS	850,00
3.3.90.39.63 - Serviços Gráficos	-II Seminário de Extensão Universitária: práticas formativas no curso de Letras Inglês	200,00
3.3.90.39.63 - Serviços Gráficos	-Ciclo de Palestras "Formação linguístico-literária do professor de língua inglesa"	100,00
3.3.90.39.63 - Serviços Gráficos	- XVII Mostra de Literaturas de Língua Inglesa	1000,00
3.3.90.39.63 - Serviços Gráficos	-Recepção dos Calouros / Palestra Magna	1000,00
3.3.90.39.63 - Serviços Gráficos	-Semana Acadêmica	300,00
3.3.90.39.63 - Serviços Gráficos	-SEMANA DO MEIO AMBIENTE	1.000,00
3.3.90.39.63 - Serviços Gráficos	-Noite de Letras	300,00
3.3.90.39.63 - Serviços Gráficos	-Feira das Profissões - UNESPAR	100,00
3.3.90.39.63 - Serviços Gráficos	-Eventos acadêmico-científicos	200,00



UNIVERSIDADE ESTADUAL DO PARANÁ

Credenciada pelo Decreto No. 9.538 de 05/12/2013 – D.O.E. 05/12/2013
Recredenciada pelo Decreto No. 2.374 de 14/08/2019 – D.O.E. 14/08/2019
DESPESAS ORÇAMENTÁRIAS - 2024

		200,00
3.3.90.39.69 - Seguros em Geral	-Seguro para estudantes dividido em 1/7 - contrato MBM seguradora 4504/2021 GMS - total R\$ 28.447,44 dividido em sete partes iguais	4.064,00
3.3.90.39.77 - Vigilância Ostensiva	-CONTRATO DE SERVIÇO DE MONITORAMENTO ELETRÔNICO DO PRÉDIO ADMINISTRATIVO, CAMPUS E PALACETE MATIAS BOHN, CREDOR: INVIOLAVEL MONITORAMENTO, CONTRATO Nº 001/2021 E CONTRATO Nº 030/2020 E LICITAÇÃO Nº 033/2020	24.360,00
3.3.90.39.80 - Hospedagens	-Conferência CDoc. H Litoral "Historiador e a História Oral: território para o ensino e escrita da História	300,00
3.3.90.39.80 - Hospedagens	-PALESTRAS E MINICURSOS	500,00
3.3.90.39.80 - Hospedagens	-XIII Semana Acadêmica de História	1.000,00
3.3.90.39.80 - Hospedagens	-EDEPE/SEUDI/GRUPO MARGEM/SEMINÁRIO PSICOLOGIA	2.000,00
3.3.90.39.80 - Hospedagens	-Semana da Educação Matemática	300,00
3.3.90.39.80 - Hospedagens	-VIAGENS DE ESTUDO	500,00
3.3.90.39.83 - Serviços de Cópias e Reprodução de Documentos	-CONTRATO DE LOCAÇÃO DE MÁQUINAS IMPRESSORAS, ASSISTÊNCIA TÉCNICA E MANUTENÇÃO CORRETIVA E PREVENTIVA DO CAMPUS DE PARANAGUÁ. CREDOR: ALMAQ EQUIPAMENTOS PARA LTDA, CONTRATO Nº 057/2022, PREGÃO ELETRÔNICO	39.000,00
3.3.90.39.99 - Outros Serviços de Terceiros – Pessoa Jurídica	-Transporte	5.000,00
3.3.90.39.99 - Outros Serviços de Terceiros – Pessoa Jurídica	-SEMANA ACADÊMICA DE CIÊNCIAS CONTÁBEIS	950,00
3.3.90.39.99 - Outros Serviços de Terceiros – Pessoa Jurídica	-Identificação e divulgação do Curso	750,00
Total Despesa OUTROS SERVIÇOS DE TERCEIROS - PESSOAL JURÍDICA --->		612.375,27
3.3.90.40.00 - SERVIÇOS DE TECNOLOGIAS DA INFORMAÇÃO E COMUNICAÇÃO - PESSOA JURÍDICA		
3.3.90.40.04 - Serviços de Processamento de Dados	-Contrato Celepar SIGES - GMS 113/2023 - 109.080,00 dividido entre reitoria e unidades por igual	13.635,00
3.3.90.40.05 - Serviços de Comunicação de Dados	-Contrato SEAP/CELEPAR BANDA DE INTERNET - VALOR TOTAL R\$143.969,76 - 50% Reitoria e 50% dividido pelas unidades em partes iguais (R\$ 10.283,00)	10.283,64
Total Despesa SERVIÇOS DE TECNOLOGIAS DA INFORMAÇÃO E COMUNICAÇÃO - PESSOA JURÍDICA --->		23.906,64
Total Fonte 500 --->		2.288.907,91
SALDO DISPONIBILIZADO PARA UNIDADE PARANAGUÁ --->		2.288.907,91
TOTAL LANÇADO UNIDADE PARANAGUÁ --->		2.288.907,91
TOTAL ORÇAMENTO 2024 --->		2.288.907,91



UNIVERSIDADE ESTADUAL DO PARANÁ

Credenciada pelo Decreto No. 9.538 de 05/12/2013 – D.O.E. 05/12/2013
 Recredenciada pelo Decreto No. 2.374 de 14/08/2019 – D.O.E. 14/08/2019
 DESPESAS ORÇAMENTÁRIAS - 2024

Quadro 33 - CAMPUS DE PARANAGUÁ fonte 501

Unidade	Fonte	Conta	Despesa	Memória de Cálculo	Total (R\$)
PARANAGUÁ					
501 - Diretamente Arrecadados		3.3.90.30.00	MATERIAL DE CONSUMO		
		3.3.90.30.07	Gêneros de Alimentos	-PREVISÃO COM AQUISIÇÃO DE AÇÚCAR, CAFÉ E CHÁ PARA O CAMPUS DE PARANAGUÁ	4.699,00
		3.3.90.30.16	Material de Expediente	-PREVISÃO COM AQUISIÇÃO SEMESTRAL DE MATERIAIS DE EXPEDIENTE PARA O CAMPUS DE PARANAGUÁ	10.000,00
		3.3.90.30.22	Material de Limpeza e Produção de Higienização	-PREVISÃO COM AQUISIÇÃO SEMESTRAL DE MATERIAIS DE LIMPEZA PARA O CAMPUS DE PARANAGUÁ	10.000,00
		3.3.90.30.25	Material para Manutenção de Bens Móveis	-PREVISÃO COM AQUISIÇÃO SEMESTRAL PARA MANUTENÇÃO DE BENS MÓVEIS PARA O CAMPUS DE PARANAGUÁ	10.000,00
				Total Despesa MATERIAL DE CONSUMO --->	34.699,00
		3.3.90.39.00	OUTROS SERVIÇOS DE TERCEIROS - PESSOAL JURÍDICA		
		3.3.90.39.81	Serviços Bancários	-PREVISÃO DE PAGAMENTO COM TAXAS BANCÁRIAS	4.200,00
				Total Despesa OUTROS SERVIÇOS DE TERCEIROS - PESSOAL JURÍDICA --->	4.200,00
				Total Fonte 501 --->	38.899,00
				SALDO DISPONIBILIZADO PARA UNIDADE PARANAGUÁ --->	38.899,00
				TOTAL LANÇADO UNIDADE PARANAGUÁ --->	2.327.806,91



UNIVERSIDADE ESTADUAL DO PARANÁ

Credenciada pelo Decreto No. 9.538 de 05/12/2013 – D.O.E. 05/12/2013
Recredenciada pelo Decreto No. 2.374 de 14/08/2019 – D.O.E. 14/08/2019
DESPESAS ORÇAMENTÁRIAS - 2024

Quadro 34- CAMPUS DE PARANAVAÍ fonte 500

Unidade	Fonte	Conta	Despesa	Memória de Cálculo	Total (R\$)
PARANAVAÍ					
500 - Ordinário Não Vinculado		3.3.90.14.00 -	DIÁRIAS PESSOAL CIVIL - PESSOAL CIVIL		
		3.3.90.14.01 -	Diárias	-AULA MAGNA	1.000,00
		3.3.90.14.01 -	Diárias	-Aula inaugural 2024	400,00
		3.3.90.14.01 -	Diárias	-Semana de estudos acadêmicos	1.000,00
		3.3.90.14.01 -	Diárias	-Aula Inaugural para acolhimento aos alunos do curso de Agroecologia	1.800,00
		3.3.90.14.01 -	Diárias	-Aula inaugural	400,00
		3.3.90.14.01 -	Diárias	-Aula inaugural	400,00
		3.3.90.14.01 -	Diárias	-Diárias para docentes do PPIFOR para participação de eventos científicos	2.700,00
		3.3.90.14.01 -	Diárias	-Seminário	1.200,00
		3.3.90.14.01 -	Diárias	-IV JORNADA JURÍDICA DE DIREITO.2024	700,00
		3.3.90.14.01 -	Diárias	-AULA INAUGURAL 2024	700,00
		3.3.90.14.01 -	Diárias	-Ministrar Palestras e participação de bancas de defesas no PPIFOR	300,00
		3.3.90.14.01 -	Diárias	-Despesas com alimentação, pousada e locomoção urbana, com servidor público estatutário ou celetistas ou cargos comissionados - LOANDA.	2.000,00
		3.3.90.14.01 -	Diárias	-Aula Magna do Curso de História	10.000,00
		3.3.90.14.01 -	Diárias	-Cobertura das despesas com alimentação, pousada e locomoção urbana, com servidores públicos.	1.000,00
		3.3.90.14.01 -	Diárias	-XXV Seminário de História	20.000,00
					3.000,00
				Total Despesa DIÁRIAS PESSOAL CIVIL - PESSOAL CIVIL --->	45.900,00
		3.3.90.18.00 -	AUXILIO FINANCEIRO A ESTUDANTES		
		3.3.90.18.01 -	Bolsa Auxílio		
		3.3.90.18.03 -	Auxílio Financeiro a Pesquisadores	-11 BOLSAS MONITORIA RESOL. 018/23 10 MESES Valor de R\$ 400,00/ 10 BOLSAS PERMANÊNCIA - Resl. 016/23 10 Meses Valor R\$ 500,00/ 10 AUXÍLIOS ALIMENTAÇÃO Resl. 023/23 10 Meses Valor R\$ 250,00/ PROART 01 Bolsa R\$ 700,00 12 meses	103.600,00
		3.3.90.18.03 -	Auxílio Financeiro a Pesquisadores	-AULA MAGNA ALUSIVA AO DIA NACIONAL DA MATEMÁTICA	600,00
		3.3.90.18.03 -	Auxílio Financeiro a Pesquisadores	-XVI SEMANA ACADÊMICA DE MATEMÁTICA DA UNESPAR DE PARANAVAÍ - SAMUP	1.000,00
		3.3.90.18.03 -	Auxílio Financeiro a Pesquisadores	-Aula Magna do programa de pós-graduação profissional em enfermagem.	1.000,00
		3.3.90.18.03 -	Auxílio Financeiro a Pesquisadores	-Semana de Agroecologia em Loanda e região	2.000,00
				Total Despesa AUXÍLIO FINANCEIRO A ESTUDANTES --->	108.200,00



PROPLAN
Pró- Reitoria de Planejamento



UNIVERSIDADE ESTADUAL DO PARANÁ

Credenciada pelo Decreto No. 9.538 de 05/12/2013 – D.O.E. 05/12/2013
Recredenciada pelo Decreto No. 2.374 de 14/08/2019 – D.O.E. 14/08/2019
DESPESAS ORÇAMENTÁRIAS - 2024

3.3.90.30.00 - MATERIAL DE CONSUMO

3.3.90.30.04 - Gás Engarrafado	-Gás Engarrafado	5.000,00
3.3.90.30.07 - Gêneros de Alimentos	-Ministrar Palestras e participação de bancas de defesas no PPIFOR Aula inaugural para o curso de Ciências Biológicas	800,00
3.3.90.30.07 - Gêneros de Alimentos	-Despesas com gêneros de alimentação.	1.500,00
3.3.90.30.07 - Gêneros de Alimentos	-Semana de Agroecologia em Loanda e região	15.000,00
3.3.90.30.07 - Gêneros de Alimentos	-VI Semana da Biologia	2.500,00
3.3.90.30.11 - Material Químico	-Semana da Educação Física	1.100,00
3.3.90.30.14 - Material Educativo e Esportivo	-SEMANA DA GESTÃO DO TURISMO	2.000,00
3.3.90.30.14 - Material Educativo e Esportivo	-Projeto de Extensão: "Jogos Universitários do Curso de Educação Física JUCEF - 2024"	500,00
3.3.90.30.14 - Material Educativo e Esportivo	-Jogos Intercursos	200,00
3.3.90.30.14 - Material Educativo e Esportivo	-Projeto de Extensão: "Jogos Universitários do Curso de Educação Física JUCEF - 2024"	1.000,00
3.3.90.30.15 - Material para Festividade e Homenagens	-Educação Física é Show	200,00
3.3.90.30.15 - Material para Festividade e Homenagens	-IV JORNADA JURÍDICA DE DIREITO.2024	300,00
3.3.90.30.15 - Material para Festividade e Homenagens	-Despesas com materiais de consumo utilizados em festividades e homenagens.	1.000,00
3.3.90.30.15 - Material para Festividade e Homenagens	-Semana de estudos acadêmicos	2.045,00
3.3.90.30.15 - Material para Festividade e Homenagens	-SEMANA DE ACOLHIMENTO DOS ACADÊMICOS	500,00
3.3.90.30.15 - Material para Festividade e Homenagens	-Jogos Intercursos	250,00
3.3.90.30.15 - Material para Festividade e Homenagens	-Despesas com os materiais utilizados diretamente nos trabalhos administrativos, nos escritórios públicos - LOANDA.	300,00
3.3.90.30.16 - Material de Expediente	-Jogos Intercursos	5.000,00
3.3.90.30.16 - Material de Expediente	-Despesas com os materiais utilizados diretamente nos trabalhos administrativos.	200,00
3.3.90.30.16 - Material de Expediente	-SEMANA DE ESTUDOS CONTÁBEIS	4.800,00
3.3.90.30.16 - Material de Expediente	-SEMANA DE GEOGRAFIA DO ANO LETIVO DE 2024 XI SEMINÁRIO DE ESTUDOS LINGÜÍSTICOS E LITERÁRIOS DE PARANAÍ.	8.500,00
3.3.90.30.16 - Material de Expediente	-Despesas com materiais utilizados no funcionamento e manutenção de sistemas de processamento de dados.	450,00
3.3.90.30.17 - Material de Processamento de Dados	-Despesas com materiais utilizados no funcionamento e manutenção de sistemas de processamento de dados - LOANDA.	200,00
3.3.90.30.17 - Material de Processamento de Dados	-Semana de estudos acadêmicos	5.000,00
3.3.90.30.21 - Material de Copa e Cozinha	-Despesas com materiais utilizados em refeitórios de qualquer tipo, cozinhas.	5.000,00
3.3.90.30.21 - Material de Copa e Cozinha	-Despesas com materiais destinados a higienização pessoal, de ambientes de trabalho - LOANDA.	200,00
3.3.90.30.22 - Material de Limpeza e Produção de Higienização	-Despesas com materiais destinados a higienização pessoal, de ambientes de trabalho e afins.	15.000,00
3.3.90.30.22 - Material de Limpeza e Produção de Higienização	-Despesas com materiais destinados a higienização pessoal, de ambientes de trabalho e afins.	5.000,00
3.3.90.30.24 - Material para Manutenção de Bens Imóveis	-Despesas com componentes, peças, acessórios e sobressalentes para aplicação, manutenção e reposição em bens móveis em geral.	15.000,00
3.3.90.30.25 - Material para Manutenção de Bens Móveis	-Despesas com materiais de consumo para aplicação, manutenção e reposição dos sistemas, aparelhos e equipamentos elétricos e eletrônicos.	10.355,00
3.3.90.30.26 - Material Elétrico e Eletrônico	-UNESPAR É SHOW	2.060,81
3.3.90.30.29 - Material para Áudio, Vídeo e Foto	-SEMANA DE ACOLHIMENTO DOS ACADÊMICOS	10.462,53
3.3.90.30.30 - Material para Comunicações	-XVI SEMANA ACADÊMICA DE MATEMÁTICA DA UNESPAR DE PARANAÍ - SAMUP	300,00
3.3.90.30.30 - Material para Comunicações	-Semana de estudos acadêmicos	250,00
3.3.90.30.30 - Material para Comunicações	-AULA MAGNA	200,00
3.3.90.30.30 - Material para Comunicações	-Despesas com materiais utilizados em comunicações - LOANDA.	500,00
3.3.90.30.30 - Material para Comunicações	-SEMANA DA GESTÃO DO TURISMO	1.500,00
3.3.90.30.31 - Sementes, Mudas de Plantas e Insumos	-VI Semana da Biologia	5.000,00
3.3.90.30.41 - Material para Utilização em Gráfica		500,00
		300,00
		5.000,00



PROPLAN
Pró-Reitoria de Planejamento



UNIVERSIDADE ESTADUAL DO PARANÁ

Credenciada pelo Decreto No. 9.538 de 05/12/2013 – D.O.E. 05/12/2013
Recredenciada pelo Decreto No. 2.374 de 14/08/2019 – D.O.E. 14/08/2019
DESPESAS ORÇAMENTÁRIAS - 2024

3.3.90.30.41 - Material para Utilização em Gráfica	-Despesas com materiais de consumo de uso gráfico - LOANDA.	1.110,00
3.3.90.30.42 - Ferramentas	-Despesas com todos os materiais de consumo de uso gráfico.	6.556,79
3.3.90.30.44 - Material de Sinalização Visual e Afins	-AULA MAGNA	1.000,00
3.3.90.30.50 - Bandeiras, Flâmulas e Insignias	-AULA MAGNA	500,00
3.3.90.30.50 - Bandeiras, Flâmulas e Insignias	-Seminário	300,00
3.3.90.30.50 - Bandeiras, Flâmulas e Insignias	-Despesas com aquisição de bandeiras flâmulas e insígnias	1.967,09
Total Despesa MATERIAL DE CONSUMO --->		146.407,22
3.3.90.31.00 - PREMIAÇÕES CULTURAIS, ARTÍSTICAS, CIENTÍFICAS, DESPORTIVAS E OUTRAS		
3.3.90.31.05 - Premiações Artísticas	-UNESPAR É SHOW	700,00
3.3.90.31.05 - Premiações Artísticas	-Semana de Agroecologia em Loanda e região	500,00
3.3.90.31.05 - Premiações Artísticas	-Noite cultural	1.000,00
3.3.90.31.05 - Premiações Artísticas	-WORKSHOP "ENVELHECER COM SAÚDE "	2.000,00
3.3.90.31.05 - Premiações Artísticas	-CERIMÔNIA DA LÂMPADA	3.000,00
Total Despesas PREMIAÇÕES CULTURAIS, ARTÍSTICAS, CIENTÍFICAS, DESPORTIVAS E OUTRAS --->		7.200,00
3.3.90.33.00- PASSAGENS E DESPESAS COM LOCOMOÇÃO		
3.3.90.33.01 - Passagens Terrestres	-SEMANA DE GEOGRAFIA DO ANO LETIVO DE 2024	1.000,00
3.3.90.33.01 - Passagens Terrestres	-VIAGEM DE ESTUDOS PARA OS ACADÊMICOS DO CURSO DE GEOGRAFIA	2.870,00
3.3.90.33.01 - Passagens Terrestres	-Despesas com aquisição de passagens terrestres.	15.000,00
3.3.90.33.01 - Passagens Terrestres	-DESENVOLVIMENTO DE AÇÕES DE ENSINO, PESQUISA, EXTENSÃO E CULTURA DO CURSO, A FIM DE CONTRIBUIR PARA GARANTIA DE ACESSO, PERMANÊNCIA E QUALIDADE ACADÊMICA	4.500,00
3.3.90.33.02 - Passagens Aéreas	-semana de estudos acadêmicos	2.500,00
3.3.90.33.02 - Passagens Aéreas	-Despesas com aquisição de passagens aéreas.	15.000,00
3.3.90.33.02 - Passagens Aéreas	-Aula Magna do programa de pós-graduação profissional em enfermagem.	1.500,00
3.3.90.33.02 - Passagens Aéreas	-Ministrar Palestras e participação de bancas de defesas no PPIFOR	3.000,00
3.3.90.33.02 - Passagens Aéreas	-XI SEMINÁRIO DE ESTUDOS LINGÜÍSTICOS E LITERÁRIOS DE PARANAÍ.	2.500,00
3.3.90.33.02 - Passagens Aéreas	-XVI SEMANA ACADÊMICA DE MATEMÁTICA DA UNESPAR DE PARANAÍ – SAMUP	1.500,00
3.3.90.33.02 - Passagens Aéreas	-AULA MAGNA ALUSIVA AO DIA NACIONAL DA MATEMÁTICA	1.500,00
3.3.90.33.02 - Passagens Aéreas	-AULA MAGNA	2.000,00
3.3.90.33.02 - Passagens Aéreas	-AULA INAUGURAL 2024	1.200,00
3.3.90.33.02 - Passagens Aéreas	-IV JORNADA JURÍDICA DE DIREITO.2024	2.000,00
Total Despesa PASSAGENS E DESPESAS COM LOCOMOÇÃO --->		56.070,00
3.3.90.36.00- OUTROS SERVIÇOS DE TERCEIROS - PESSOA FÍSICA		
3.3.90.36.06 - Serviços Técnicos Profissionais	-Despesas com serviços prestados por profissionais técnicos - LOANDA.	20.000,00
3.3.90.36.06 - Serviços Técnicos Profissionais	-Semana da Educação Física	2.000,00
3.3.90.36.06 - Serviços Técnicos Profissionais	-AULA INAUGURAL 2024	500,00
3.3.90.36.06 - Serviços Técnicos Profissionais	-Semana de acolhimento dos acadêmicos	1.200,00



PROPLAN
Pró-Reitoria de Planejamento

UNIVERSIDADE ESTADUAL DO PARANÁ

Credenciada pelo Decreto No. 9.538 de 05/12/2013 – D.O.E. 05/12/2013
Recredenciada pelo Decreto No. 2.374 de 14/08/2019 – D.O.E. 14/08/2019
DESPESAS ORÇAMENTÁRIAS - 2024

3.3.90.36.06 - Serviços Técnicos Profissionais	-Despesas com serviços prestados por profissionais técnicos.	20.000,00
3.3.90.36.06 - Serviços Técnicos Profissionais	-XI SEMINÁRIO DE ESTUDOS LINGÜÍSTICOS E LITERÁRIOS DE PARANAÍ.	2.550,00
3.3.90.36.06 - Serviços Técnicos Profissionais	-SEMANA DA GESTÃO DO TURISMO	2.000,00
3.3.90.36.07 - Estagiários	-Despesas com serviços prestados por estudantes.	200.400,00
3.3.90.36.18 - Manutenção e Conservação de Equipamentos	-Despesas com serviços de reparos, consertos de máquinas e equipamentos e outros.	5.000,00
3.3.90.36.22 - Manutenção e Conservação de Bens Imóveis	-Despesas com serviços de reparos, consertos de bens imóveis.	5.000,00
3.3.90.36.25 - Serviços de Limpeza e Conservação	-Despesas com serviços de limpeza e conservação de bens imóveis.	1.000,00
3.3.90.36.99 - Outros Serviços de Terceiros – Pessoa Física	-XXV Seminário de História	1.000,00
3.3.90.36.99 - Outros Serviços de Terceiros – Pessoa Física	-Aula inaugural para o curso de Ciências Biológicas	500,00
3.3.90.36.99 - Outros Serviços de Terceiros – Pessoa Física	-VIAGEM EDUCACIONAL	800,00
3.3.90.36.99 - Outros Serviços de Terceiros – Pessoa Física	-VI Semana da Biologia	1.500,00
3.3.90.36.99 - Outros Serviços de Terceiros – Pessoa Física	-AULA INAUGURAL 2024	500,00
3.3.90.36.99 - Outros Serviços de Terceiros – Pessoa Física	-SEMANA DA GESTÃO DO TURISMO	500,00
3.3.90.36.99 - Outros Serviços de Terceiros – Pessoa Física	-AULA INAUGURAL 2024	500,00
3.3.90.36.99 - Outros Serviços de Terceiros – Pessoa Física	-ORGANIZAÇÃO DE EVENTOS, A FIM DE PROMOVER O CURSO E A RELAÇÃO ENTRE DISCENTES, DOCENTES E PROFISSIONAIS	2.000,00
3.3.90.36.99 - Outros Serviços de Terceiros – Pessoa Física	-SEMANA DE GEOGRAFIA DO ANO LETIVO DE 2024	1.250,00
3.3.90.36.99 - Outros Serviços de Terceiros – Pessoa Física	-SEMANA DA GESTÃO DO TURISMO	500,00
3.3.90.36.99 - Outros Serviços de Terceiros – Pessoa Física	-SEMANA DA ENFERMAGEM 2024 - III SEMINÁRIO DE PESQUISA EM SAÚDE DO GRUPO DE PESQUISA NEPEMAAS	3.500,00
3.3.90.36.99 - Outros Serviços de Terceiros – Pessoa Física	-IV JORNADA JURÍDICA DE DIREITO.2024	400,00
3.3.90.36.99 - Outros Serviços de Terceiros – Pessoa Física	-AULA INAUGURAL DO CURSO DE GEOGRAFIA	480,00

Total Despesa OUTROS SERVIÇOS DE TERCEIROS - PESSOA FÍSICA ---> 273.080,00

3.3.90.37.00 - LOCAÇÃO DE MÃO-DE-OBRA

3.3.90.37.01 - Limpeza e Conservação	-Despesas com a prestação de serviços de limpeza e conservação.	500.000,04
3.3.90.37.02 - Guarda e Vigilância	-Despesas com a prestação de serviços de guarda e vigilância ostensiva.	445.008,00
3.3.90.37.05 - Informática	-Despesas com a contratação de mão de obra para prestação de serviços de informática.	54.000,00

Total Despesa LOCAÇÃO DE MÃO-DE-OBRA ---> 999.008,04



UNIVERSIDADE ESTADUAL DO PARANÁ

Credenciada pelo Decreto No. 9.538 de 05/12/2013 – D.O.E. 05/12/2013
 Recredenciada pelo Decreto No. 2.374 de 14/08/2019 – D.O.E. 14/08/2019
 DESPESAS ORÇAMENTÁRIAS - 2024

3.3.90.39.00 - OUTROS SERVIÇOS DE TERCEIROS - PESSOAL JURÍDICA

3.3.90.39.12 - Locação de Máquinas e Equipamentos	-Despesas com remuneração de serviços de aluguel de máquinas e equipamentos - LOANDA.	5.000,00
3.3.90.39.12 - Locação de Máquinas e Equipamentos	-Educação Física é Show	500,00
3.3.90.39.12 - Locação de Máquinas e Equipamentos	-Despesas com remuneração de serviços de aluguel de máquinas e equipamentos.	1.000,00
3.3.90.39.16 - Manutenção e Conservação de Bens Imóveis	-Despesas com serviços de reparos, consertos, revisões e adaptações de bens imóveis.	200.000,00
3.3.90.39.19 - Manutenção e Conservação de Veículos	-Despesas com serviços de reparos, consertos e revisões de veículos.	10.000,00
3.3.90.39.20 - Manutenção e Conservação de Bens Móveis de Outras Naturezas	-Despesas com serviços de reparos, consertos de bens móveis não classificados em subitens específicos	2.000,00
3.3.90.39.22 - Exposições, Congressos e Conferências	-Despesas com serviços utilizados na instalação e manutenção de conferências, congressos, e afins.	1.000,00
3.3.90.39.22 - Exposições, Congressos e Conferências	-Despesas com serviços utilizados na instalação e manutenção de conferências, congressos, exposições - LOANDA.	5.000,00
3.3.90.39.23 - Festividades e Homenagens	-Despesas com serviços utilizados na organização de eventos,	2.000,00
3.3.90.39.23 - Festividades e Homenagens	-Despesas com serviços utilizados na organização de eventos - LOANDA.	5.000,00
3.3.90.39.41 - Fornecimento de Alimentação	-Despesas com a aquisição de refeições, lanches e similares - LOANDA.	10.000,00
3.3.90.39.41 - Fornecimento de Alimentação	-Aula inaugural	150,00
3.3.90.39.41 - Fornecimento de Alimentação	-Recepção dos acadêmicos	1.000,00
3.3.90.39.41 - Fornecimento de Alimentação	-Despesas com Fornecimento de Alimentação.	15.000,00
3.3.90.39.41 - Fornecimento de Alimentação	-VI Semana da Biologia	1.800,00
3.3.90.39.41 - Fornecimento de Alimentação	-XVI SEMANA ACADÊMICA DE MATEMÁTICA DA UNESPAR DE PARANAVÁI - SAMUP	1.200,00
3.3.90.39.41 - Fornecimento de Alimentação	-Visita técnica	600,00
3.3.90.39.41 - Fornecimento de Alimentação	-AULA MAGNA	1.500,00
3.3.90.39.41 - Fornecimento de Alimentação	-Aula inaugural 2024	500,00
3.3.90.39.41 - Fornecimento de Alimentação	-SEMANA DE GEOGRAFIA DO ANO LETIVO DE 2024	950,00
3.3.90.39.41 - Fornecimento de Alimentação	-Seminário Visita técnica	600,00
3.3.90.39.41 - Fornecimento de Alimentação	-DIREITO NA PRAÇA.2024	650,00
3.3.90.39.41 - Fornecimento de Alimentação	-MOSTRA DE PROFISSÕES	800,00
3.3.90.39.41 - Fornecimento de Alimentação	-XXV Seminário de História	500,00
3.3.90.39.41 - Fornecimento de Alimentação	-AULA INAUGURAL DO CURSO DE GEOGRAFIA	500,00
3.3.90.39.41 - Fornecimento de Alimentação	-Aula Magna do programa de pós-graduação profissional em enfermagem.	550,00
3.3.90.39.41 - Fornecimento de Alimentação	-AULA MAGNA ALUSIVA AO DIA NACIONAL DA MATEMÁTICA	2.500,00
3.3.90.39.41 - Fornecimento de Alimentação	-III Ciclo de Oficinas de Matemática no Ensino Médio	300,00
3.3.90.39.41 - Fornecimento de Alimentação	-Semana da Educação Física	1.200,00
3.3.90.39.41 - Fornecimento de Alimentação	-SEMANA DA GESTÃO DO TURISMO	600,00
3.3.90.39.41 - Fornecimento de Alimentação	-Semana de estudos acadêmicos	700,00
3.3.90.39.41 - Fornecimento de Alimentação	-Aula Inaugural para acolhimento aos alunos do curso de Agroecologia	1.000,00
3.3.90.39.41 - Fornecimento de Alimentação	-AULA INAUGURAL 2024	500,00
3.3.90.39.43 - Serviços de Energia Elétrica	-Despesas decorrentes da utilização de serviços de energia elétrica.	500,00
3.3.90.39.44 - Serviços de Água e Esgoto	-Despesas decorrentes da utilização de serviços de água e esgoto.	330.000,00
3.3.90.39.47 - Serviços de Comunicação em Geral	-Despesas com serviços domésticos prestados por pessoa jurídica, sem vínculo empregatício.	9.600,00
3.3.90.39.58 - Serviços de Telecomunicações	-Despesas com serviços de comunicação - LOANDA.	54.000,00
3.3.90.39.59 - Serviços de Audio, Vídeo e Foto	-Despesas decorrentes da utilização de serviços de telefonia.	5.000,00
3.3.90.39.63 - Serviços Gráficos	-Despesas com serviços de reproduções de sons e imagens.	18.000,00
3.3.90.39.63 - Serviços Gráficos	-SEMANA DE GEOGRAFIA DO ANO LETIVO DE 2024	1.500,00
3.3.90.39.63 - Serviços Gráficos	-Despesas com serviços de artes gráficas - LOANDA.	450,00
3.3.90.39.63 - Serviços Gráficos	-semana de estudos acadêmicos	5.000,00
3.3.90.39.63 - Serviços Gráficos	-Seminário	1.000,00
3.3.90.39.63 - Serviços Gráficos	-Aula Magna do programa de pós-graduação profissional em enfermagem.	800,00
3.3.90.39.63 - Serviços Gráficos	-Semana de Agroecologia em Loanda e região	3.000,00



UNIVERSIDADE ESTADUAL DO PARANÁ

Credenciada pelo Decreto No. 9.538 de 05/12/2013 – D.O.E. 05/12/2013
 Recredenciada pelo Decreto No. 2.374 de 14/08/2019 – D.O.E. 14/08/2019
DESPESAS ORÇAMENTÁRIAS - 2024

3.3.90.39.63 - Serviços Gráficos	-DIVULGAÇÃO DO CURSO, A FIM DE CONTRIBUIR PARA O INGRESSO ESTUDANTIL, O ENFRENTAMENTO DA EVASÃO ACADÊMICA E O FORTALECIMENTO DA UNIVERSIDADE PÚBLICA	1.000,00
	-XI SEMINÁRIO DE ESTUDOS LINGÜÍSTICOS E LITERÁRIOS DE PARANAVÁ.	2.000,00
3.3.90.39.63 - Serviços Gráficos	-Despesas de serviços utilizados com o objetivo de proporcionar o desenvolvimento e o aperfeiçoamento do ensino.	500,00
3.3.90.39.72 - Vale-Transporte	-Seguro para estudantes dividido em 1/7 - contrato MBM seguradora -4504/2021 GMS - total R\$ 28.447,44 dividido em sete partes iguais.	4.600,00
3.3.90.39.77 - Vigilância Ostensiva		4.064,00
3.3.90.39.78 - Limpeza e Conservação	-Despesas com aquisição de vale-transporte	36.000,00
3.3.90.39.79 - Serviços de Apoio Administrativo, Técnico e Operacional	-Despesas com serviços de vigilância e segurança de repartições públicas.	96.000,00
3.3.90.39.79 - Serviços de Apoio Administrativo, Técnico e Operacional	-Serviços de limpeza, higienização.	15.000,00
3.3.90.39.79 - Serviços de Apoio Administrativo, Técnico e Operacional	-Despesas com serviços prestados por pessoa jurídica a título de apoio às atividades administrativas - LOANDA.	5.000,00
3.3.90.39.80 - Hospedagens	-Despesas com serviços prestados por pessoa jurídica a título de apoio às atividades administrativas, técnicas e operacionais dos órgãos públicos.	5.000,00
3.3.90.39.80 - Hospedagens	-Aula Inaugural para acolhimento aos alunos do curso de Agroecologia	200,00
3.3.90.39.80 - Hospedagens	-AULA MAGNA	1.000,00
3.3.90.39.80 - Hospedagens	-XVI SEMANA ACADÊMICA DE MATEMÁTICA DA UNESPAR DE PARANAVÁ - SAMUP	10.000,00
3.3.90.39.80 - Hospedagens	-Despesas com serviços de hospedagens e alimentação em viagens oficiais.	1.000,00
3.3.90.39.80 - Hospedagens	-XI SEMINÁRIO DE ESTUDOS LINGÜÍSTICOS E LITERÁRIOS DE PARANAVÁ.	750,00
3.3.90.39.80 - Hospedagens	-XXV Seminário de História	2.000,00
3.3.90.39.80 - Hospedagens	-Visita técnica	200,00
3.3.90.39.80 - Hospedagens	-Aula Magna do Curso de História	1.000,00
3.3.90.39.80 - Hospedagens	-Seminário	600,00
3.3.90.39.80 - Hospedagens	-Aula inaugural	400,00
3.3.90.39.80 - Hospedagens	-Aula inaugural	200,00
3.3.90.39.80 - Hospedagens	-Aula Magna do programa de pós-graduação profissional em enfermagem.	200,00
3.3.90.39.80 - Hospedagens	-Despesas com serviços de hospedagens e alimentação de servidores - LOANDA.	500,00
3.3.90.39.80 - Hospedagens	-AULA INAUGURAL 2024	5.000,00
3.3.90.39.80 - Hospedagens	-SEMANA DA GESTÃO DO TURISMO	300,00
3.3.90.39.80 - Hospedagens	-Despesas com serviços de locação e a manutenção de equipamentos cópias xerográficas e reprodução de documentos.	500,00
		54.000,00
3.3.90.39.99 - Outros Serviços de Terceiros – Pessoa Jurídica	-IV JORNADA JURÍDICA DE DIREITO.2024	800,00
3.3.90.39.99 - Outros Serviços de Terceiros – Pessoa Jurídica	-VI Semana da Biologia	1.800,00
3.3.90.39.99 - Outros Serviços de Terceiros – Pessoa Jurídica	-semana de estudos acadêmicos	500,00
3.3.90.39.99 - Outros Serviços de Terceiros – Pessoa Jurídica	-Aula inaugural 2024	400,00
3.3.90.39.99 - Outros Serviços de Terceiros – Pessoa Jurídica	-Visita técnica	800,00
3.3.90.39.99 - Outros Serviços de Terceiros – Pessoa Jurídica	-Visita técnica	1.000,00

Total Despesa OUTROS SERVIÇOS DE TERCEIROS - PESSOAL JURÍDICA --->

955.764,00



UNIVERSIDADE ESTADUAL DO PARANÁ

Credenciada pelo Decreto No. 9.538 de 05/12/2013 – D.O.E. 05/12/2013
Recredenciada pelo Decreto No. 2.374 de 14/08/2019 – D.O.E. 14/08/2019
DESPESAS ORÇAMENTÁRIAS - 2024

3.3.90.40.00 - SERVIÇOS DE TECNOLOGIAS DA INFORMAÇÃO E COMUNICAÇÃO - PESSOA JURÍDICA

3.3.90.40.04 - Serviços de Processamento de Dados
3.3.90.40.05 - Serviços de Comunicação de Dados

-Contrato Celepar SIGES - GMS 113/2023 - 109.080,00 dividido entre reitoria e unidades por igual 13.635,00
-Contrato SEAP/CELEPAR BANDA DE INTERNET - VALOR TOTAL R\$143.969,76 - 50% Reitoria e 50% dividido 10.283,64
pelas unidades em partes iguais (R\$ 10.283,00)

Total Despesa SERVIÇOS DE TECNOLOGIAS DA INFORMAÇÃO E COMUNICAÇÃO - PESSOA JURÍDICA ---> 23.918,64

3.3.90.48.00 - OUTROS AUXÍLIOS FINANCEIROS A PESSOAS FÍSICAS

3.3.90.48.01 - Outros Auxílios Financeiros a Pessoas Físicas
3.3.91.47.00 - OBRIGAÇÕES TRIBUTÁRIAS E CONTRIBUTIVAS

-Despesas com a concessão de auxílio financeiro diretamente a pessoas físicas 48.000,00

3.3.91.47.05 - Licenciamento de Veículos

-Licenciamento de veículos próprios 1.200,00

Total Despesa OBRIGAÇÕES TRIBUTÁRIAS E CONTRIBUTIVAS ---> 1.200,00

Total Fonte 500 ---> 2.664.747,90

SALDO DISPONIBILIZADO PARA UNIDADE PARANAÍ ---> 2.664.747,90

TOTAL LANÇADO UNIDADE PARANAÍ ---> 2.664.747,90

TOTAL ORÇAMENTO 2024 ---> 2.664.747,90



UNIVERSIDADE ESTADUAL DO PARANÁ

Credenciada pelo Decreto No. 9.538 de 05/12/2013 – D.O.E. 05/12/2013
Recredenciada pelo Decreto No. 2.374 de 14/08/2019 – D.O.E. 14/08/2019
DESPESAS ORÇAMENTÁRIAS - 2024

Quadro 35- CAMPUS DE PARANAÍ fonte 501

Unidade	Fonte	Conta	Despesa	Memória de Cálculo	Total (R\$)
PARANAÍ					
501 - Diretamente Arrecadados		3.3.90.14.00	DIÁRIAS PESSOAL CIVIL - PESSOAL CIVIL		
		3.3.90.14.01	Diárias	-Cobertura das despesas com alimentação, pousada e locomoção urbana.	4.000,00
				Total Despesa DIÁRIAS PESSOAL CIVIL - PESSOAL CIVIL ---->	4.000,00
		3.3.90.30.00	MATERIAL DE CONSUMO		
		3.3.90.30.04	Gás Engarrafado	-Registra o valor das despesas com gases de uso industrial, de tratamento de água, de iluminação, destinados a recarga de extintores de incêndio, de uso médico, bem como os gases nobres para uso em laboratório científico, tais como: acetileno, carbônico, freon, hélio, hidrogênio, liquefeito de petróleo, nitrogênio, oxigênio e afins.	2.000,00
		3.3.90.30.07	Gêneros de Alimentos	-Registra o valor das despesas com gêneros de alimentação ao natural, beneficiados ou conservados, tais como: açúcar, adoçante, água mineral, bebida, café, carnes em geral, cereais, chás, condimentos, frutas, gelo, legumes, refrigerantes, sucos, temperos, verduras e afins.	2.000,00
		3.3.90.30.15	Material para Festividade e Homenagens	-Registra o valor das despesas com materiais de consumo utilizados em festividades e homenagens, incluindo artigos para decoração e buffet, tais como: arranjos e coroas de flores, bebidas, doces, salgados e afins.	1.000,00
		3.3.90.30.16	Material de Expediente	-Registra o valor das despesas com os materiais utilizados diretamente nos trabalhos administrativos, nos escritórios públicos, nos centros de estudos e pesquisas, nas escolas, nas universidades, etc, tais como: agenda, alfinete de aço, almofada para carimbos, apagador, apontador de lápis, arquivo para disquete, bandeja para papéis, bloco para rascunho, bobina papel para calculadoras, borracha, caderno, caneta, capa e processo, carimbos em geral, cartolina, classificador, clipe cola, colchete, corretivo, envelope, espátula, estêncil, estilete, extrator de grampos, fita adesiva, fita para máquina de escrever	2.000,00
		3.3.90.30.21	Material de Copa e Cozinha	-Registra o valor das despesas com materiais utilizados em refeitórios de qualquer tipo, cozinhas residências, de hotéis, de hospitais, de escolas, de universidades, de fábricas, etc., tais como: abridor de garrafa, açucareiros, artigos de vidro e plástico, bandejas, coadores, colheres, copos, ebulidores, facas, farinhas, fósforos, frigideiras, garfos, garrafas térmicas, paliteiros, panelas, panos de cozinha, papel alumínio, pratos, recipientes para água, suportes de copos para cafezinho, tigelas, velas, xícaras e afins.	2.000,00
		3.3.90.30.22	Material de Limpeza e Produção de Higienização	-Registra o valor das despesas com materiais destinados a higienização pessoal, de ambientes de trabalho, de hospitais, tais como: álcool etílico, anticorrosivo, aparelho de barbear descartável, balde plástico, bomba para inseticida, capacho, cera, cesto para lixo, creme dental, desinfetante, desodorizante, detergente, escova de dente, escova para roupas e sapatos, espanador, esponja, estopa, flanela, inseticida, lustra móveis, mangueira, naftalina, pá para lixo, palha de aço, panos para limpeza, papel higiênico, pasta para limpeza de utensílios, porta sabão, removedor, rodo, sabão, sabonete, saco para lixo, saponáceo, soda cáustica, toalha	2.000,00



PROPLAN
Pró-Reitoria de Planejamento



UNIVERSIDADE ESTADUAL DO PARANÁ

Credenciada pelo Decreto No. 9.538 de 05/12/2013 – D.O.E. 05/12/2013
Recredenciada pelo Decreto No. 2.374 de 14/08/2019 – D.O.E. 14/08/2019
DESPESAS ORÇAMENTÁRIAS - 2024

de papel, vassoura e afins.

3.3.90.30.24- Material para Manutenção de Bens Imóveis	-Registra o valor das despesas com materiais de consumo para aplicação, manutenção e reposição de qualquer bem público, tais como: amianto, aparelhos sanitários, arames liso e farpado, areia, basculante, boca de lobo, boia, brita, brocha, cabo metálico, cal, cano, cerâmica, cimento, cola, condutores de fios, conexões, curvas, esquadrias, fechaduras, ferro, gaxetas, grades, impermeabilizantes, isolantes acústicos e térmicos, janelas, Joelhos, ladrilhos, lavatórios, lixas, madeira, marcos de concreto, massa corrida, niple, papel de parede, parafusos, pias, pigmentos, portas e portais, pregos, rolos, solventes, sifão, tacos, tampa para vaso, tampão de ferro, tanque, tela de estuque, telha, tijolo, tinta, torneira, trincha, tubo de concreto, válvulas, verniz, vidro e afins.	1.680,00
3.3.90.30.25- Material para Manutenção de Bens móveis	-Registra os valores das despesas com componentes, peças, acessórios e sobressalentes para aplicação, manutenção e reposição em bens móveis em geral, tais como: cabos, chaves, cilindros para máquinas copiadoras, compressor para ar-condicionado, esfera para máquina datilográfica, mangueira para fogão margaridas, peças de reposição de aparelhos e máquinas em geral, materiais de reposição para instrumentos musicais e afins.	1.000,00
3.3.90.30.39 - Material para Manutenção de Veículos	- Registra o valor das despesas com materiais para aplicação e manutenção de veículos rodoviários, viaturas blindadas e tratores em geral, tais como: água destilada, amortecedores, baterias, borrachas, buzina, cabos de acelerador, cabos de embreagem, câmara de ar, carburador completo, cifa, colar de embreagem, condensador e platinado, correias, disco de embreagem, ignição, junta homo cinética, lâmpadas e lanternas para veículos, lonas e pastilhas de freio, mangueiras, material utilizado em lanternagem e pintura, motor de reposição, para-brisa, para-choque, platô, pneus, reparos, retentores, retrovisores, rolamentos, tapetes, válvula de marcha-lenta e termostática, velas e afins.	770,00
Total Despesa MATERIAL DE CONSUMO --->		14.450,00
3.3.90.36.00 - OUTROS SERVIÇOS DE TERCEIROS - PESSOA FÍSICA		
3.3.90.36.06 - Serviços Técnicos Profissionais	-Registra o valor das despesas com serviços prestados por profissionais técnicos, nas seguintes áreas: administração, advocacia, arquitetura, contabilidade, economia, engenharia, estatística, informática e outras.	2.770,00
3.3.90.36.15 - Locação de Imóveis	-Registra o valor das despesas com remuneração de serviços de aluguel de prédios, salas e outros imóveis de propriedade de pessoa física.	1.000,00
3.3.90.36.22 - Manutenção e Conservação de Bens Imóveis	-Registra o valor das despesas com serviços de reparos, consertos, revisões e adaptações de bens imóveis, tais como: pedreiro, carpinteiro e serralheiro, pintura, reparos em instalações elétricas e hidráulicas, reparos, recuperações e adaptações de biombos, carpetes, divisórias e lambris e afins.	1.000,00
3.3.90.36.99 - Outros Serviços de Terceiros – Pessoa Física	-Registra o valor das despesas com remuneração de serviços de aluguel de prédios, salas e outros imóveis de propriedade de pessoa física.	1.000,00
Total Despesa OUTROS SERVIÇOS DE TERCEIROS - PESSOA FÍSICA --->		5.770,00



UNIVERSIDADE ESTADUAL DO PARANÁ

Credenciada pelo Decreto No. 9.538 de 05/12/2013 – D.O.E. 05/12/2013
Recredenciada pelo Decreto No. 2.374 de 14/08/2019 – D.O.E. 14/08/2019
DESPESAS ORÇAMENTÁRIAS - 2024

3.3.90.39.00 - OUTROS SERVIÇOS DE TERCEIROS – PESSOAL JURÍDICA

3.3.90.39.05 - Serviços Técnicos Profissionais	-Registra o valor das despesas com serviços prestados por empresas especializadas nas seguintes áreas, tais como: advocacia, arquitetura, contabilidade, economia, engenharia, estatística e outras.	2.000,00
3.3.90.39.12 - Locação de Máquinas e Equipamentos	-Registra o valor das despesas com remuneração de serviços de aluguel de máquinas e equipamentos, tais como: aparelhos de medição e aferição, aparelhos médicos, odontológicos, hospitalares e laboratoriais, aparelhos telefônicos, telex e fax, calculadoras, eletrodomésticos, equipamentos gráficos, máquinas de escrever, turbinas e afins.	1.000,00
3.3.90.39.16- Manutenção e Conservação de Bens Imóveis	-Registra o valor das despesas com serviços de reparos, consertos, revisões e adaptações de bens imóveis, tais como: pintura, reparos e reforma de imóveis em geral, reparos em instalações elétricas e hidráulicas, recuperações e adaptações de biombos, carpetes, divisórias e lambris, manutenção de elevadores, limpeza de fossas e afins.	4.000,00
3.3.90.39.17- Manutenção e Conservação de Máquinas e Equipamentos	-Registra o valor das despesas com serviços de reparos, consertos, revisões e adaptações de máquinas e equipamentos, tais como: aparelhos de fax e telex, aparelhos de medição e aferição, aparelhos médicos, odontológicos, hospitalares e laboratoriais, calculadoras, eletrodomésticos, equipamentos de proteção e segurança, equipamentos gráficos, equipamentos agrícolas, máquinas de escrever, turbinas e afins.	1.000,00
3.3.90.39.19- Manutenção e Conservação de Veículos	-Registra o valor das despesas com serviços de reparos, consertos e revisões de veículos, tais como: alinhamento e balanceamento, estofamento, funilaria, instalação elétrica, lanternagem, mecânica, pintura, franquia e afins.	1.000,00
3.3.90.39.20- Manutenção e Conservação de Bens Móveis de Outras Naturezas	-Registra o valor das despesas com serviços de reparos, consertos, revisões, inspeções e adaptações de bens móveis não classificados em subitens específicos.	3.000,00
3.3.90.39.41 - Fornecimento de Alimentação	-Registra o valor das despesas com a aquisição de refeições preparadas, inclusive lanches e similares.	2.000,00
3.3.90.39.47 - Serviços de Comunicação em Geral	-Registra o valor das despesas com serviços de comunicação, prestados por pessoa jurídica, tais como: correios e telégrafos, publicação de editais, extratos, convocações e assemelhados, desde que não tenham caráter de propaganda e afins.	2.000,00
3.3.90.39.63 - Serviços Gráficos	-Registra o valor das despesas com serviços de artes gráficas prestados por pessoa jurídica, tais como: confecção de impressos em geral, encadernação de livros, jornais e revistas, impressão de jornais, boletins, encartes, folder e assemelhados e afins	2.000,00
3.3.90.39.78 - Limpeza e Conservação	-Registra o valor das despesas com serviços de limpeza, higienização, conservação e asseio dos órgãos públicos (nos casos em que o contrato não especifique o quantitativo físico do pessoal a ser utilizado).	2.000,00
3.3.90.39.81 - Serviços Bancários	-Registra o valor das despesas com comissões, tarifas e remunerações decorrentes de serviços prestados por bancos e outras instituições financeiras.	2.664,00
3.3.90.39.99 - Outros Serviços de Terceiros – Pessoa Jurídica	-Registra o valor das despesas com serviços de natureza eventual não classificados em subitens específicos.	2.000,00

Total Despesa OUTROS SERVIÇOS DE TERCEIROS - PESSOAL JURÍDICA --->

24.664,00



PROPLAN
Pró-Reitoria de Planejamento

UNIVERSIDADE ESTADUAL DO PARANÁ

Credenciada pelo Decreto No. 9.538 de 05/12/2013 – D.O.E. 05/12/2013
Recredenciada pelo Decreto No. 2.374 de 14/08/2019 – D.O.E. 14/08/2019
DESPESAS ORÇAMENTÁRIAS - 2024

3.3.91.47.00 - OBRIGAÇÕES TRIBUTÁRIAS E CONTRIBUTIVAS

3.3.91.47.05 - Licenciamento de Veículos

-Registra o valor das despesas com o pagamento de licenciamento de veículos próprios do Estado

1.200,00

Total Despesa OBRIGAÇÕES TRIBUTÁRIAS E CONTRIBUTIVAS --->

1.200,00

Total Fonte 501 --->

50.084,00

SALDO DISPONIBILIZADO PARA UNIDADE PARANAÍ --->

50.084,00

TOTAL LANÇADO UNIDADE PARANAÍ --->

2.714.831,90



UNIVERSIDADE ESTADUAL DO PARANÁ

Credenciada pelo Decreto No. 9.538 de 05/12/2013 – D.O.E. 05/12/2013
Recredenciada pelo Decreto No. 2.374 de 14/08/2019 – D.O.E. 14/08/2019
DESPESAS ORÇAMENTÁRIAS - 2024

Quadro 36 - CAMPUS DE UNIÃO DA VITÓRIA fonte 500

Unidade	Fonte	Conta	Despesa	Memória de Cálculo	Total (R\$)
UNIÃO DA VITÓRIA					
500 - Ordinário Não Vinculado		3.3.90.14.00 - DIÁRIAS PESSOAL CIVIL - PESSOAL CIVIL			
		3.3.90.14.01 - Diárias		-Diárias	29.000,00
				Total Despesa DIÁRIAS PESSOAL CIVIL - PESSOAL CIVIL --->	29.000,00
		3.3.90.18.00 - AUXILIO FINANCEIRO A ESTUDANTES			
		3.3.90.18.03 - Auxílio Financeiro a Pesquisadores		-11 BOLSAS MONITORIA RESOL. 018/23 8 MESES Valor de R\$ 400,00/ 10 BOLSAS PERMANÊNCIA - Resl. 016/23 8 Meses Valor R\$ 500,00/ 10 AUXÍLIOS ALIMENTAÇÃO Resl. 023/23 8 Meses Valor R\$ 250,00/ PROART 01Bolsa R\$ 700,00 12 meses	103.600,00
				Total Despesa AUXÍLIO FINANCEIRO A ESTUDANTES --->	103.600,00
		3.3.90.30.00 - MATERIAL DE CONSUMO			
		3.3.90.30.04 - Gás Engarrafado		-Gás engarrafado, bujão de 13 kg (GLP P-13)	1.200,00
		3.3.90.30.06 - Alimentos para Animais		-Aquisição de 500 kg de ração para cães de guarda = R\$ 2.350,00; Aquisição de 500 kg de ração para peixes em fase de desenvolvimento = R\$ 3.250,00; Aquisição de 600 kg de ração para peixes em fase de crescimento/terminação = R\$ 2.628,00; Aquisição de 300 kg de ração em pó para peixes (larvas) = R\$ 3.132,00	11.360,00
		3.3.90.30.07 - Gêneros de Alimentos		-100 kg de Café, TIPO: Torrado e moído, 500 gramas -360 unidades de Água mineral, embalagem de 20 litros -14 pacotes de Açúcar refinado, pacote com 5kg -15 unidades de Adoçante dietético, PESO LÍQUIDO: Mínimo de 80ml -35 pacotes de Biscoito salgado, com 1 kg -50 pacotes de Leite em pó, 400 gramas -150 pacotes de Biscoito, TIPO: Água e sal -150 pacotes de Biscoito, TIPO: Recheado -80 caixas de Chá, mate, queimado, sabores diversos	13.516,30
		3.3.90.30.11 - Material Químico		-Ciência na Praça	1.000,00
		3.3.90.30.11 - Material Químico		-Aula Inaugural	2.000,00
		3.3.90.30.11 - Material Químico		-Reagentes químicos	10.000,00
		3.3.90.30.13 - Material de Caça e Pesca		-Simpósio de Química	1.000,00
		3.3.90.30.15 - Material para Festividade e Homenagens		-1 un. de Rede. Tipo: malha para desenvolvimento piscicultura = R\$ 1.815,00	1.815,00
		3.3.90.30.16 - Material de Expediente		-Realização de evento	1.000,00
		3.3.90.30.17- Material de Processamento de Dados		-Material de expediente (canetas, papel a4, lápis, giz, borrachas, grampos p/grampeadores, grampeadores, régua, fita adesiva, cola, apagadores, pastas estilete e demais materiais de expediente - R\$ 35.000,00 -Filamento para impressora 3D - R\$ 1.596,00 4 un. Patch Panel 24 portas CAT 6 = R\$ 2400,00 20 Kit teclado e Mouse USB com fio = R\$ 2.000,00 4 un. Filtro de linha 10 tomada hack = R\$ 320,00 40 un. Key Stone CAT 6 = R\$ 200,00-2 un. bandeja de rack 1u = R\$ 200,00 -4 un. Bateria, Alcalina, UNIDADE DE VOLTAGEM: 9V, CORRENTE NOMINAL: 320 MAh, USO: Recarregável = R\$ 80,00 6 un. Switch 8 portas giga = R\$ 900,00 -10 un. Filtro de linha 2,5m R\$ 100,00 20 un. Fonte ATX 500w = R\$ 2.000,00-25 un Pen Drive (memória USB flash drive), 8 GB, INTERFACE: USB 2.0 = R\$ 1.250,00 -20 un. Memória para computador, Desktop Tipo DDR4 com capacidade de 16GB = R\$ 10.000,00	35.000,00
		3.3.90.30.18- Materiais e Medicamentos para Uso		-1 gramas de Hipófise Dissecada de Carpa = R\$ 2.000,00	21.046,00
					2.000,00



UNIVERSIDADE ESTADUAL DO PARANÁ

Credenciada pelo Decreto No. 9.538 de 05/12/2013 – D.O.E. 05/12/2013
Recredenciada pelo Decreto No. 2.374 de 14/08/2019 – D.O.E. 14/08/2019
DESPESAS ORÇAMENTÁRIAS - 2024



Veterinário

3.3.90.30.19- Material de acondicionamento e Embalagem	- 1 un. Rolo de papel kraft, 60cm/80g/m2 = R\$ 160,00 -5 pacotes de Lacre de segurança MEDIDA: Comprimento: 160mm (variação 5%), EMBALAGEM: Pacote plástico com 100 unidades = R\$ 100,00 -100 pacotes de Copo plástico descartável, pacote com 100 unidades = R\$ 1.100,00	260,00
3.3.90.30.21 - Material de Copa e Cozinha	-100 pacotes de Copo descartável, 50 ml = R\$ 283,00 -8 un. Garrafa térmica, lisa, capacidade 2 litros = R\$ 1.052,88 -10 un. Garrafa térmica, TIPO: Pressão, CAPACIDADE: 1 litro, Lisa = R\$ 793,50 40 un. Taça de vidro, para água, 270 ml = R\$ 1.016,40 -8 un. Pano de prato, em algodão 100% = R\$ 27,70 8 un. Coador para café, em nylon = R\$ 39,76	4.313,24
3.3.90.30.22 - Material de Limpeza e Produção de Higienização	-108 pacotes de Toalha de Papel interfolhado, 2 dobras, = R\$ 2.569,32 -30 pacotes de Saco Plástico, Lixo, CAPACIDADE: 50 litros Pacote com 50 unidades = R\$ 1.103,40 -30 pacotes de Saco Plástico, Lixo, CAPACIDADE: 40 litros Pacote	9.833,62
3.3.90.30.24 - Material para Manutenção de Bens Imóveis	-Material para manutenção de bens imóveis diversos	28.430,00
3.3.90.30.26 - Material Elétrico e Eletrônico	-Material elétrico e eletrônico diversos	13.500,00
3.3.90.30.29 - Material para Áudio, Vídeo e Foto	-15 unidades de aparelhos telefônicos = R\$ 1.200,00	1.200,00
3.3.90.30.35 - Material Laboratorio	-Ciência na Praça	2.000,00
3.3.90.30.35 - Material Laboratorio	-Material para laboratório (vidrarias, papéis, luvas, bicos, pinças e outros)	10.000,00
3.3.90.30.35 - Material Laboratorio	-Simpósio de Química	2.500,00
3.3.90.30.42 - Ferramentas	-5 unidades de alicates de modelos diversos = R\$ 480,00, 1 jogo de chaves diversas(fenda,philips,etc)	880,00

Total Despesa MATERIAL DE CONSUMO --->

173.854,16

3.3.90.33.00- PASSAGENS E DESPESAS COM LOCOMOÇÃO

3.3.90.33.01 - Passagens Terrestres	-Contratação de empresa especializada em prestação de Serviços, Locação de Veículos, do tipo vans e micro-ônibus, com Motorista	10.000,00
3.3.90.33.01 - Passagens Terrestres	-Compra de passagens rodoviárias (20 UNIDADES X r\$ 250,00 = r\$ 5.000,00	5.000,00
3.3.90.33.01 - Passagens Terrestres	-Eventos do curso	5.500,00
3.3.90.33.01 - Passagens Terrestres	-Ciclo de Palestras	3.400,00
3.3.90.33.01 - Passagens Terrestres	-Seminário de Pesquisa, Ensino e Extensão da Pós-Graduação em Filosofia da UNESPAR (SEPE/PROF-	500,00
3.3.90.33.01 - Passagens Terrestres	-REALIZAÇÃO DE EVENTO	550,00
3.3.90.33.01 - Passagens Terrestres	-Realização de evento	1.200,00
3.3.90.33.01 - Passagens Terrestres	-REALIZAÇÃO DE EVENTO	1.200,00
3.3.90.33.01 - Passagens Terrestres	-Aula de Encerramento do Curso de Filosofia da UNESPAR 2024	750,00
3.3.90.33.02 - Passagens Aéreas	-Aula de Encerramento do Curso de Filosofia da UNESPAR 2023	750,00
3.3.90.33.02 - Passagens Aéreas	-XV Colóquio de Filosofia da UNESPAR	2.830,00
3.3.90.33.02 - Passagens Aéreas	-II JORNADA JURÍDICA DO CURSO DE DIREITO DA UNESPAR – CAMPUS DE UNIÃO DA VITÓRIA	2.500,00
3.3.90.33.02 - Passagens Aéreas	-Aula Magna 2024 do Curso de Direito Unespar União da Vitória	1.700,00
3.3.90.33.02 - Passagens Aéreas	-Compra de passagens aéreas	10.000,00
3.3.90.33.02 - Passagens Aéreas	-Realização de evento	4.000,00
3.3.90.33.02 - Passagens Aéreas	-REALIZAÇÃO DE EVENTO:	2.500,00
3.3.90.33.02 - Passagens Aéreas	-REALIZAÇÃO DE EVENTO	2.000,00
3.3.90.33.02 - Passagens Aéreas	-Eventos científicos do Curso de Geografia	4.000,00
3.3.90.33.02 - Passagens Aéreas	-Seminário de Pesquisa, Ensino e Extensão da Pós-Graduação em Filosofia da UNESPAR (SEPE/PROF-F	4.000,00
3.3.90.33.02 - Passagens Aéreas	-Aula Inaugural do Curso de Filosofia da UNESPAR 2024	750,00

Total Despesa PASSAGENS E DESPESAS COM LOCOMOÇÃO --->

63.130,00

3.3.90.36.00 - OUTROS SERVIÇOS DE TERCEIROS - PESSOA FÍSICA

3.3.90.36.07 - Estagiários	-Pagamento de bolsa-auxílio estagiários	168.000,00
----------------------------	---	------------

Total Despesa OUTROS SERVIÇOS DE TERCEIROS - PESSOA FÍSICA --->

168.000,00



UNIVERSIDADE ESTADUAL DO PARANÁ

Credenciada pelo Decreto No. 9.538 de 05/12/2013 – D.O.E. 05/12/2013
Recredenciada pelo Decreto No. 2.374 de 14/08/2019 – D.O.E. 14/08/2019
DESPESAS ORÇAMENTÁRIAS - 2024

3.3.90.37.00 - LOCAÇÃO DE MÃO-DE-OBRA

3.3.90.37.01 - Limpeza e Conservação	-Contrato nº 19/2022 firmado com a empresa "Pontual Serviços Terceirizados Ltda." com 8 postos de trabalho setor de higienização e limpeza	399.435,48
3.3.90.37.02 - Guarda e Vigilância	-Contrato nº 31/2022 firmado com a empresa "Wolf Vigilância Patrimonial EIRELI." com 3 postos de trabalho vigilantes	224.429,16
3.3.90.37.04 - Copa e Portaria	-Contratação de empresa com fornecimento de mão de obra de 01 posto de trabalho para controlador de acesso para exercer as funções no prédio principal do campus de União da Vitória	52.249,92
3.3.90.37.05 – Informática	-Contratação de empresa com fornecimento de mão de obra de 01 posto de trabalho para técnico em informática para exercer as funções no Campus de União da Vitória	92.400,00
3.3.90.37.09 - Apoio Administrativo, Técnico e Operacional	-Contrato nº 3204/2022 firmado com a empresa "Pontual Serviços Terceirizados Ltda." com 1 posto de trabalho para auxiliar de manutenção	51.077,16
3.3.90.37.09 - Apoio Administrativo, Técnico e Operacional	-Contratação de empresa com fornecimento de mão de obra de 01 posto de trabalho para técnico em piscicultura para exercer as funções no centro de piscicultura do Campus de União da Vitória	82.746,60
3.3.90.37.09 - Apoio Administrativo, Técnico e Operacional	-Contratação de empresa com fornecimento de mão de obra de 01 posto de trabalho para técnico em química para exercer as funções no laboratório de análise de água	134.199,96

Total Despesa LOCAÇÃO DE MÃO-DE-OBRA --->

1.036.538,28



UNIVERSIDADE ESTADUAL DO PARANÁ

Credenciada pelo Decreto No. 9.538 de 05/12/2013 – D.O.E. 05/12/2013
 Recredenciada pelo Decreto No. 2.374 de 14/08/2019 – D.O.E. 14/08/2019
 DESPESAS ORÇAMENTÁRIAS - 2024

3.3.90.39.00 - OUTROS SERVIÇOS DE TERCEIROS - PESSOAL JURÍDICA

3.3.90.39.05 - Serviços Técnicos Profissionais	-Serviços de coleta, transporte, tratamento e destinação final de resíduos de serviços de saúde – RSS dos grupos “A”, “B” e “E” gerados no laboratório de águas do Campus de União da Vitória, de acordo com as determinações da RDC/ANVISA nº 222/2018 e da Resolução CONAMA Nº 358/2005	1.286,40
3.3.90.39.16 - Manutenção e Conservação de Bens Imóveis	- Manutenção predial	37.198,73
3.3.90.39.16 - Manutenção e Conservação de Bens Imóveis	-Manutenção do prédio principal do Campus de União da Vitória, localizado na Praça Coronel Amazonas, s/nº, centro, sendo previsto a manutenção de paredes, telhados, janelas, portas, etc.: R\$ 200.000,00	200.000,00
3.3.90.39.17- Manutenção e Conservação de Máquinas e Equipamentos	-Serviço de manutenção de central telefônica, conforme contrato 34/2020, firmado com a empresa "Mirian Grewe Bogut"	4.697,04
3.3.90.39.17- Manutenção e Conservação de Máquinas e Equipamentos	-Manutenção de equipamentos laboratoriais (Química, Biologia e Laboratório de Análise de Água), computadores, etc.-	47.499,96
3.3.90.39.17- Manutenção e Conservação de Máquinas e Equipamentos	-Qualificação e calibração da estufa (cultura e bacteriologia) Calibração de fluorímetro ADAMO-Calibração de turbidímetro POLICONTROL-Manutenção, calibração e certificação de Phmetro DIGIMED Manutenção e calibração de micropipeta BIOPET Calibração de condutivímetro-Controlado externo de qualidade (Ensaio de proficiência)	14.000,00
3.3.90.39.41 - Fornecimento de Alimentação	-REALIZAÇÃO DE EVENTO	600,00
3.3.90.39.41 - Fornecimento de Alimentação	-REALIZAÇÃO DE EVENTO:	600,00
3.3.90.39.41 - Fornecimento de Alimentação	-Contratação de empresa especializada em fornecimento de alimentação e outros serviços de refeição e Coffee Break	10.000,00
3.3.90.39.41 - Fornecimento de Alimentação	-Eventos do curso	1.000,00
3.3.90.39.41 - Fornecimento de Alimentação	-Ciclo de Palestras	2.500,00
3.3.90.39.41 - Fornecimento de Alimentação	-Aula Magna 2024 do Curso de Direito Unespar União da Vitória	1.000,00
3.3.90.39.41 - Fornecimento de Alimentação	-II JORNADA JURÍDICA DO CURSO DE DIREITO DA UNESPAR – CAMPUS DE UNIÃO DA VITÓRIA	500,00
3.3.90.39.41 - Fornecimento de Alimentação	-Aula de Acolhimento 2024	1.000,00
3.3.90.39.41 - Fornecimento de Alimentação	-XV Colóquio de Filosofia da UNESPAR	1.260,00
3.3.90.39.41 - Fornecimento de Alimentação	-Aula de Encerramento do Curso de Filosofia da UNESPAR 2023	120,00
3.3.90.39.41 - Fornecimento de Alimentação	-Aula de Encerramento do Curso de Filosofia da UNESPAR 2024	120,00
3.3.90.39.41 - Fornecimento de Alimentação	-Aula Inaugural do Curso de Filosofia da UNESPAR 2024	120,00
3.3.90.39.41 - Fornecimento de Alimentação	-Seminário de Pesquisa, Ensino e Extensão da Pós-Graduação em Filosofia da UNESPAR (SEPE/PROF-FILO)	500,00
3.3.90.39.41 - Fornecimento de Alimentação	-REALIZAÇÃO DE EVENTO:	1.000,00
3.3.90.39.41 - Fornecimento de Alimentação	-Eventos científicos do Curso de Geografia	2.000,00
3.3.90.39.41 - Fornecimento de Alimentação	-REALIZAÇÃO DE EVENTO	1.050,00
3.3.90.39.41 - Fornecimento de Alimentação	-Realização de evento	1.600,00
3.3.90.39.43 - Serviços de Energia Elétrica	-Realização de evento	2.500,00
3.3.90.39.44 - Serviços de Água e Esgoto	-Serviço de fornecimento de energia elétrica para o Observatório astronômico e bloco das pós-graduações	7.200,00
3.3.90.39.58 - Serviços de Telecomunicações	-Serviços de água e esgoto para o Laboratório de análise de água e bloco das pós-graduações	3.600,00
3.3.90.39.63 - Serviços Gráficos	-Serviços de telefonia fixa firmado com a empresa "Sercomtel S.A. Telecomunicações através do contrato 06/2022	16.237,08
3.3.90.39.63 - Serviços Gráficos	-Ciclo de Palestras	500,00
3.3.90.39.63 - Serviços Gráficos	-Realização de evento	1.800,00
3.3.90.39.63 - Serviços Gráficos	-Seminário de Pesquisa, Ensino e Extensão da Pós-Graduação em Filosofia da 500,00 UNESPAR (SEPE/PROF-FILO)	500,00
3.3.90.39.63 - Serviços Gráficos	-Realização de evento	400,00
3.3.90.39.63 - Serviços Gráficos	-PUBLICAÇÃO	3.300,00
3.3.90.39.63 - Serviços Gráficos	-Eventos científicos do Curso de Geografia	1.000,00
3.3.90.39.63 - Serviços Gráficos	-REALIZAÇÃO DE EVENTO:	200,00
3.3.90.39.63 - Serviços Gráficos	-Realização de evento	1.800,00
3.3.90.39.63 - Serviços Gráficos	-REALIZAÇÃO DE EVENTO	700,00
3.3.90.39.63 - Serviços Gráficos	-Eventos do curso	1.000,00



UNIVERSIDADE ESTADUAL DO PARANÁ

Credenciada pelo Decreto No. 9.538 de 05/12/2013 – D.O.E. 05/12/2013
 Recredenciada pelo Decreto No. 2.374 de 14/08/2019 – D.O.E. 14/08/2019
DESPESAS ORÇAMENTÁRIAS - 2024

3.3.90.39.69 - Seguros em Geral	-Seguro para estudantes dividido em 1/7 - contrato MBM seguradora 4504/2021 GMS - total R\$ 28.447,44 dividido em sete partes iguais.	4.064,00
3.3.90.39.72 - Vale-Transporte	-Compra de vales-transporte para o estagiários que prestam estágio remunerado na Unespar/Campus de União da Vitória	39.600,00
3.3.90.39.77 - Vigilância Ostensiva	-Contrato de serviços de vigilância por câmeras e monitoramento de alarme no prédio principal do Campus de União da Vitória, laboratório de análise de água e piscicultura, observatório astronômico e bloco das pós-graduações no distrito de São Cristóvão	18.597,60
3.3.90.39.80 - Hospedagens	-Eventos científicos do Curso de Geografia	700,00
3.3.90.39.80 - Hospedagens	-Ciclo de Palestras	1.000,00
3.3.90.39.80 - Hospedagens	-Seminário de Pesquisa, Ensino e Extensão da Pós-Graduação em Filosofia da UNESPAR (SEPE/PROF-FILO)	900,00
3.3.90.39.80 - Hospedagens	-Realização de evento	1.500,00
3.3.90.39.80 - Hospedagens	-Aula de Encerramento do Curso de Filosofia da UNESPAR 2024	2.100,00
3.3.90.39.80 - Hospedagens	-Aula Inaugural do Curso de Filosofia da UNESPAR 2024	3.000,00
3.3.90.39.80 - Hospedagens	-XV Colóquio de Filosofia da UNESPAR	1.500,00
3.3.90.39.80 - Hospedagens	-REALIZAÇÃO DE EVENTO:	300,00
3.3.90.39.80 - Hospedagens	-Aula de Encerramento do Curso de Filosofia da UNESPAR 2023	300,00
3.3.90.39.80 - Hospedagens	-REALIZAÇÃO DE EVENTO:	900,00
3.3.90.39.80 - Hospedagens	-Contratação de empresa especializada em prestação de Serviços, TIPO: Agenciamento de Hospedagem	1.000,00
3.3.90.39.80 - Hospedagens	-Aula Magna 2024 do Curso de Direito Unespar União da Vitória	300,00
3.3.90.39.80 - Hospedagens	-Realização de evento	700,00
3.3.90.39.80 - Hospedagens	-II JORNADA JURÍDICA DO CURSO DE DIREITO DA UNESPAR – CAMPUS DE UNIÃO DA VITÓRIA	10.000,00
3.3.90.39.80 - Hospedagens	-Contrato 57/22 "Almaq Equip. p/ Escritório Ltda." referente serviços de impressão (outsourcing), com fornecimento de equipamentos, sistema de gerenciamento de impressões, manutenção preventiva e corretiva dos equipamentos	900,00
3.3.90.39.80 - Hospedagens	com fornecimento de peças e componentes, suprimentos, insumos/consumíveis (exemplo: toner, cilindro), exceto papel	900,00
3.3.90.39.83 - Serviços de Cópias e Reprodução de Documentos		42.000,00

Total Despesa OUTROS SERVIÇOS DE TERCEIROS - PESSOAL JURÍDICA ---> 501.850,81

3.3.90.40.00 - SERVIÇOS DE TECNOLOGIAS DA INFORMAÇÃO E COMUNICAÇÃO - PESSOA JURÍDICA

3.3.90.40.04 - Serviços de Processamento de Dados	-Contrato Celear SIGES - GMS 113/2023 - 109.080,00 dividido entre reitoria e unidades por igual	13.635,00
3.3.90.40.05 - Serviços de Comunicação de Dados	- Serviços de ip direto garantia 100%, transporte de acesso a serviços estendida e rede privativa virtual de alta velocidade em tecnologia ip/mpls3 para a unespar/campus de união da vitória - Ligga Telecomunicações S.A.	15.600,00
3.3.90.40.05 - Serviços de Comunicação de Dados	- Contrato SEAP/CELEPAR BANDA DE INTERNET - VALOR TOTAL R\$ 143.969,76 - 50% Reitoria e 50% dividido pelas unidades em partes iguais (R\$ 10.283,00)	10.283,64
3.3.90.40.05 - Serviços de Comunicação de Dados	-Serviços de acesso à internet para unidade/bloco da Pós-Graduação do bairro São Braz, distrito de São Cristóvão - Contrato com a empresa Ciabrasnet Central Brasileira de Interne	1.799,88

Total Despesa SERVIÇOS DE TECNOLOGIAS DA INFORMAÇÃO E COMUNICAÇÃO - PESSOA JURÍDICA ---> 41.318,52



PROPLAN
Pró-Reitoria de Planejamento



UNIVERSIDADE ESTADUAL DO PARANÁ

Credenciada pelo Decreto No. 9.538 de 05/12/2013 – D.O.E. 05/12/2013
Recredenciada pelo Decreto No. 2.374 de 14/08/2019 – D.O.E. 14/08/2019
DESPESAS ORÇAMENTÁRIAS - 2024

3.3.91.47.00 - OBRIGAÇÕES TRIBUTÁRIAS E CONTRIBUTIVAS

3.3.91.47.05 - Licenciamento de Veículos

- Licenciamento veicular para o exercício de 2024 de 12 veículos do Campus de União da Vitória

1.200,00

Total Despesa OBRIGAÇÕES TRIBUTÁRIAS E CONTRIBUTIVAS --->

1.200,00

Total Fonte 500 --->

2.118.491,77

SALDO DISPONIBILIZADO PARA UNIDADE UNIÃO DA VITÓRIA --->

2.118.491,77

TOTAL LANÇADO UNIDADE UNIÃO DA VITÓRIA --->

2.118.491,77

TOTAL ORÇAMENTO 2024 --->

2.118.491,77



UNIVERSIDADE ESTADUAL DO PARANÁ

Credenciada pelo Decreto No. 9.538 de 05/12/2013 – D.O.E. 05/12/2013
 Recredenciada pelo Decreto No. 2.374 de 14/08/2019 – D.O.E. 14/08/2019
 DESPESAS ORÇAMENTÁRIAS - 2024

Quadro 37 - CAMPUS DE UNIÃO DA VITÓRIA fonte 501

Unidade	Fonte	Conta	Despesa	Memória de Cálculo	Total (R\$)
UNIÃO DA VITÓRIA					
3.3.90.30.00 - MATERIAL DE CONSUMO					
501 - Diretamente Arrecadados	3.3.90.30.07	Gêneros de Alimentos		-Compra de ração para peixes - 1 x R\$ 7.000,00, Compra de ração para cães - 1 x R\$ 1.000,00	8.000,00
	3.3.90.30.11	Material Químico		-Compra de suprimentos químicos para o Laboratório de Análise de água - 1 x R\$ 12.960,00	12.960,00
Total Despesa MATERIAL DE CONSUMO --->					20.960,00
3.3.90.36.00 - OUTROS SERVIÇOS DE TERCEIROS - PESSOA FÍSICA					
	3.3.90.36.28	Serviço de Seleção e Treinamento		-PAGAMENTO SERVIÇOS PRESTADOS COMO FORMADORES DE PROFESSORES NOS MUNICÍPIOS DA REGIÃO DO SUL DO PARANÁ. 2 X R\$ 129.500,00	259.000,00
Total Despesa OUTROS SERVIÇOS DE TERCEIROS - PESSOA FÍSICA --->					259.000,00
3.3.90.39.00 - OUTROS SERVIÇOS DE TERCEIROS - PESSOAL JURÍDICA					
	3.3.90.39.16	Manutenção e Conservação de Bens Imóveis		-Manutenção predial com entrega de materiais - 1x R\$ 20.020,00	20.020,00
Total Despesa OUTROS SERVIÇOS DE TERCEIROS - PESSOAL JURÍDICA --->					20.020,00
4.4.90.52.00 - EQUIPAMENTOS E MATERIAL PERMANENTE					
	4.4.90.52.08	Aparelhos, Equipamentos e Utensílios Médicos		-Compra de equipamentos de laboratório - R\$ 44.692,00	44.692,00
	4.4.90.52.33	Equipamentos para Áudio, Vídeo e Foto		-Materiais de vídeo, áudio e foto - R\$ 50.000,00	50.000,00
	4.4.90.52.35	Equipamentos de Processamento de Dados		-Compra de equipamentos de processamento de dados - R\$ 61.000,00	61.000,00
	4.4.90.52.42	Mobiliário em Geral		-Compras de móveis - R\$ 40.000,00	40.000,00
Total Despesa EQUIPAMENTOS E MATERIAL PERMANENTE --->					195.692,00
Total Fonte 501 --->					495.672,00
SALDO DISPONIBILIZADO PARA UNIDADE UNIÃO DA VITÓRIA --->					495.672,00
TOTAL LANÇADO UNIDADE UNIÃO DA VITÓRIA --->					2.614.163,77
TOTAL ORÇAMENTO 2024 --->					2.614.163,77



Concluída a apresentação da organização da LOA 2024 da Unespar é importante destacar as implicações do modelo transitório aplicado para execução do exercício de 2024:

1. A prática da descentralização passa a ser um desafio ainda maior para o exercício de 2024 e por isso, mais rigoroso para execução orçamentária. Com os tetos organizados por cada DAF das unidades definindo as aplicações dos recursos em despesas específicas caberá a cada unidade fazer a gestão e execução do planejado no orçamento;
2. A PROPLAN disponibilizará para cada unidade ou subunidade, via SGA - Sistema de Gestão Administrativa, o executado (previsto e saldos) fornecendo assim as ferramentas adequadas para autonomia e responsabilidade dos executores e ordenadores de despesas;
3. Eventuais alterações das previsões no orçamento deverão ser solicitadas à Diretoria de Finanças da PRAF a cada tempo;
4. As solicitações de descentralização e ou alterações não poderão ultrapassar o teto aprovado pelo CAD/COU para cada unidade e o eventual descumprimento do teto será de inteira responsabilidade do executor e ou ordenador de despesa da unidade;
5. A execução da unidade Reitoria será realizada pela PRAF levando em consideração a organização do orçamento para cada subunidade;

Desse modo, damos um passo ainda maior na direção da autonomia de planejamento e execução do orçamento de cada unidade. Isso até que definamos uma Matriz que seja adequada para o rateio do orçamento da Unespar.

RONI SIMÃO

DIRETOR DE PLANEJAMENTO PROPLAN

SYDNEI KEMPA

PRÓ-REITOR DE PLANEJAMENTO PROPLAN